

EXTOL®
PREMIUM

8895720

8895721

IMPROVE YOUR DAY!

Aku sekačka / CZ

Aku kosačka / SK

Akkus fűnyíró / HU

Akku-Rasenmäher / DE



Původní návod k použití

Preklad pôvodného návodu na použitie

Az eredeti használati utasítás fordítása

Übersetzung der ursprünglichen Bedienungsanleitung



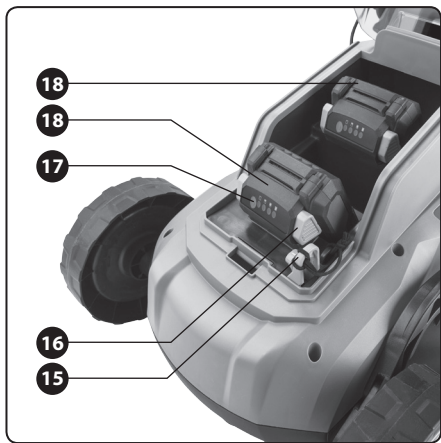

Obr. 1 • 1.ábra • Abb.1

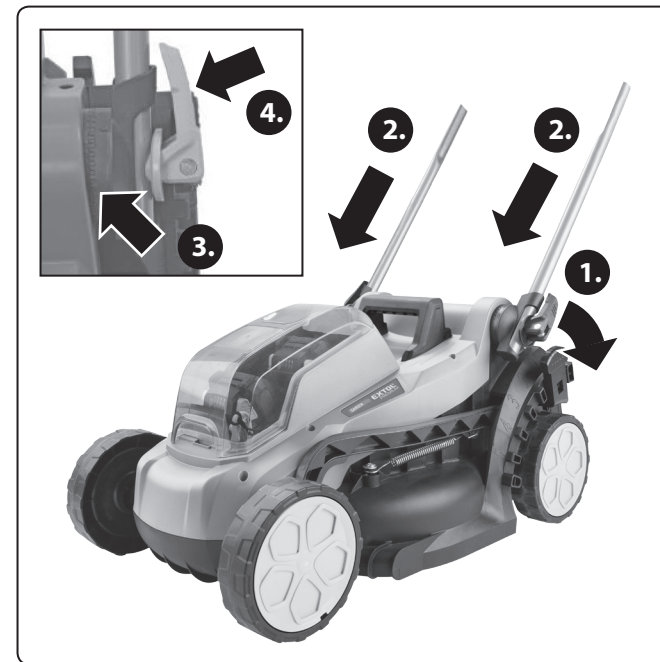

Obr. 2 • 2.ábra • Abb.2



Obr. 3 • 3.ábra • Abb.3



Obr. 4 • 4.ábra • Abb.4

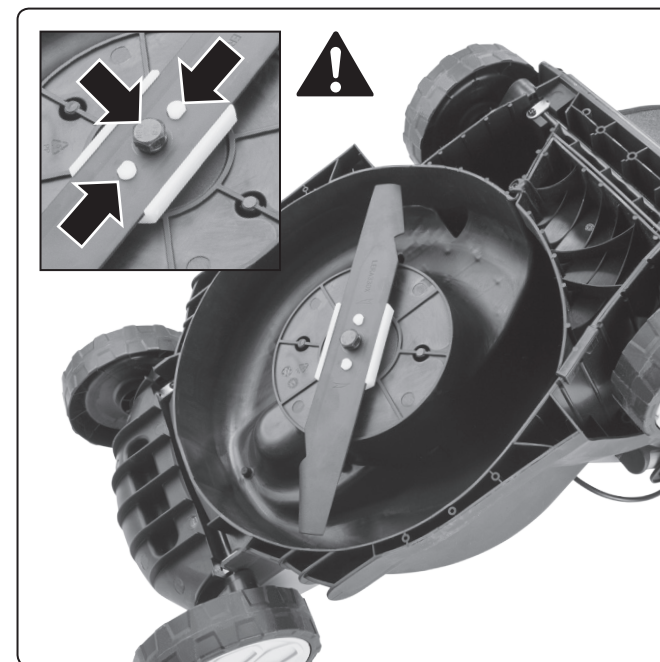

Obr. 6 • 6.ábra • Abb.6

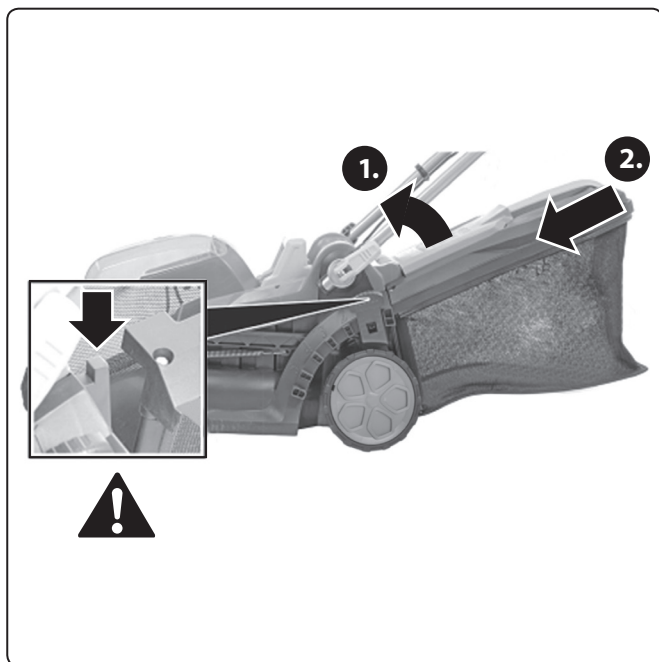

Obr. 5 • 5.ábra • Abb.5

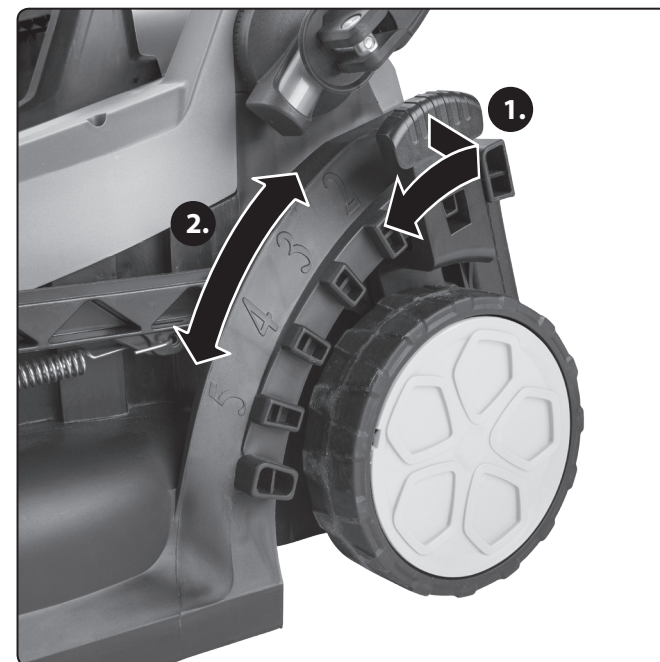

Obr. 7 • 7.ábra • Abb.7



Obr. 8 - 8.ábra - Abb. 8

Úvod

Vážený zákazníku,
děkujeme za důvěru, kterou jste projevili značce Extol® zakoupením tohoto výrobku. Výrobek byl podroben testům spolehlivosti, bezpečnosti a kvality předepsaných normami a předpisy Evropské unie. S jakýmkoli dotazy se obraťte na naše zákaznické a poradenské centrum:

www.extol.cz info@madalbal.cz
Tel.: +420 577 599 777

Výrobce: Madal Bal a. s., Průmyslová zóna Příluky 244, 76001 Zlín, Česká republika
Datum vydání: 10. 11. 2020

I. Charakteristika – účel použití



Tichá lehká pojízdná aku sekačka s pohonem na **dvě Li-ion baterie 20 V** je určena k pravidelnému udržování trávníku na zahradě u rodinného domu, u chaty apod.

- ✓ Nepřítomnost napájecího kabelu poskytuje svobodu v pohybu při práci se sekačkou.
- ✓ Centrální nastavení výšky sekání pouhým přesunutím páčky do 1 z 5 poloh poskytuje komfort obsluhy.
- ✓ Nejmodernější „**BRUSHLESS MOTOR**“ bez uhlíkových kartáčů zajišťuje vyšší výkonost při nižší spotřebě elektrické energie, a tím s delší výdrží baterií, než je u klasických motorů s uhlíkovými kartáči. Motor bez uhlíkových kartáčů se vyznačuje delší životností.
- ✓ Aku sekačka je součástí řady aku nářadí napájeného stejným typem Li-ion baterie 20 V.
- ✓ S použitím **dvou baterií** o kapacitě **4000 mAh** sekačka zvládne posekat plochu cca **400 m²** s výškou trávy 10-15 cm a dobou provozu 45-50 min.



↑ ⚙️ ⚡ ⬆️ ↻
BRUSHLESS MOTOR



- ✓ Díky velmi pomalému samovybíjení Li-ion baterie, může být baterie připravena k použití i dlouho po nabití, navíc Li-ion baterii lze dobít kdykoli, nezávisle na úrovni nabití, aniž by se tím snižovala její kapacita.



Baterie je vybavena ochranou proti úplnému vybití, které ji poškozuje. Tato ochrana neumožní pokles napětí baterie pod určitou hodnotu, které je pro ni škodlivé.



- ✓ Varianta aku sekačky **Extol® Premium 8895721** je dodávána bez baterie a nabíječky za nižší prodejní cenu pro případ, když má uživatel baterii a nabíječku již zakoupenou s jiným aku nářadím.
- ✓ Varianta aku sekačky **Extol® Premium 8895720** je dodávána se **dvěma Li-ion bateriemi 2000 mAh, 20 V** a nabíječkou **Extol® Premium 8895791 (2× 2,4 A)** pro nabíjení **dvou** baterií **současně**.









Nabíječka **Extol® Premium 8895792** s nabíjecím proudem **4,5 A** nabije baterii s kapacitou **2000 mAh do 30 min.**, což uživateli umožní plynulou práci s aku nářadím v případě, že má k dispozici tyto baterie dvě.

- ✓ Doba nabíjení baterie s kapacitou **2000 mAh** nebo **4000 mAh** s použitím nabíječky s nabíjecím proudem **2,4 A** nebo **4,5 A** je uvedena v tabulce 1.



Nabíječka Extol® Premium 8895791

Nabíječka 2× 2,4 A umožňuje nabíjet 2 baterie současně.

GARDEN 20V		
	 2 000 mAh Obj. číslo 8895780	 4 000 mAh Obj. číslo 8895782
 2,4 A Obj. číslo 8895790	1 hod.	2 hod.
 2× 2,4 A Obj. číslo 8895791	1 hod.	2 hod.
 4,5 A Obj. číslo 8895792	0,5 hod.	1 hod.

Tabulka 1

II. Technická specifikace

Označení modelu (objednávací číslo)	8895720 2× Li-ion baterie 20 V 2000 mAh (8895780) 1× nabíječka 2× 2,4 A (8895791)
	8895721 (bez baterií a nabíječky)
Max. svorkové napětí baterie bez zatížení	20 V DC
Jmenovité svorkové napětí baterie při zatížení	18 V DC
Počet baterií nutných k provozu sekačky	2× 20 V
Jmenovité napětí sekačky	36 V DC (2× 18 V)
Otáčky bez zatížení	3 900 min ⁻¹
Záběr sekání	33 cm (330 mm)
Způsob nastavení výšky sekání	centrální, přesunutím páčky
Výška sekání	25-65 mm; 5 nastavitelných stupňů výšky
Objem sběrného koše	35 l
Třída ochrany	III
Číslo IP	IPX1
Hmotnost s bateriemi 2× 2000 mAh	11,5 kg
Hmotnost s bateriemi 2× 4000 mAh	12,1 kg
Hladina akustického tlaku L _{pA} ; nejistota K	77,9 dB (A); K= ±3 dB (A)
Hladina akustického výkonu L _{WA} ; nejistota K	88,5 dB (A); K= ±3 dB (A)
Garantovaná hladina akustického výkonu (2000/14 ES)	92 dB (A)
Max. hladina vibrací na rukojeti; nejistota K	a _h 2,03 m/s ² ; K= ± 1,5 m/s ²

- Deklarovaná souhrnná hodnota vibrací a deklarovaná hodnota emise hluku se změřila v souladu se standardní zkušební metodou a smí se použít pro porovnání jednoho nářadí s jiným. Deklarovaná souhrnná hodnota vibrací a deklarovaná hodnota emise hluku se smí také použít k předběžnému stanovení expozice.

VÝSTRAHA

- Uvedené číselné hodnoty hluku v technických údajích představují hladiny vyzářeného hluku, které splňují směrnici 2000/14 ES, ale nemusí nutně představovat bezpečné hladiny hluku v místě práce se sekačkou. Ačkoliv mezi hodnotami hladiny vyzářeného hluku a hladiny expozice hluku je určitá korelace, není ji možno spolehlivě použít ke stanovení, zda jsou či nejsou nutná další opatření. Faktory, které ovlivňují aktuální hladinu hlukové expozice pracovníků zahrnují vlastnosti pracovního prostoru, jiné zdroje hluku jako např. počet strojů nebo jiných v blízkosti probíhajících pracovních procesů, a dále i délku doby, po kterou je obsluhující pracovník vystaven hluku. Také povolená úroveň expozice se může lišit v různých zemích.

III. Součásti a ovládací prvky

Obr. 1, pozice-popis

- 1) Rukojeť
- 2) Horní díl rukojeti
- 3) Šroubovací páčka pro spojení horního a dolního dílu rukojeti
- 4) Sběrný koš na trávu
- 5) Šroubovací páčka s polohovacím úchytem pro připevnění dolního dílu rukojeti
- 6) Páčka pro nastavení výšky sekané trávy
- 7) Pojízdna kolečka
- 8) Kryt prostoru baterií
- 9) Rukojeť pro přenášení
- 10) Příchytka kabelu
- 11) Tlačítko pro odjištění provozního spínače
- 12) Páčka provozního spínače
- 13) Přídržný kryt sběrného koše
- 14) Víčko signalizující úroveň zaplnění koše
- 15) Odnímatelná bezpečnostní pojistka (proti nežádoucímu uvedení sekačky do provozu, např. dětmi- požadavek technické normy)
- 16) Tlačítko pro odejmutí baterie
- 17) Tlačítko pro zjištění úrovně nabití baterie
- 18) Baterie zasunutá pro provoz baterie

! VÝSTRAHA

- Před přípravou přístroje k použití si přečtěte celý návod k použití a ponechte jej přiložený u výrobku, aby se s ním obsluha mohla seznámit. Pokud výrobek komukoli půjčujete nebo jej prodáváte, přiložte k němu i tento návod k použití. Zamezte poškození tohoto návodu. Výrobce nenese odpovědnost za škody či zranění vzniklá používáním přístroje, které je v rozporu s tímto návodem. Před použitím přístroje se seznámete se všemi jeho ovládacími prvky a součástmi a také se způsobem vypnutí přístroje,

abyste jej mohli ihned vypnout v případě nebezpečné situace. Před použitím zkontrolujte pevně upevnění všech součástí a zkontrolujte, zda nějaká část přístroje jako např. bezpečnostní ochranné prvky nejsou poškozeny, či špatně nainstalovány nebo zda nechybí na svém místě. Rovněž zkontrolujte ochranný kryt a DC konektory baterie a nabíječky a také zkontrolujte, zda nabíječka nemá poškozenou izolaci napájecího kabelu či zásuvkovou vidlici. Aku nářadí, baterii, nabíječku s poškozenými nebo chybějícími částmi nepoužívejte a zajistěte jejich opravu či náhradu v autorizovaném servisu značky Extol® - viz kapitola Servis a údržba nebo webové stránky v úvodu návodu.

IV. Nabití baterie

! VÝSTRAHY

- Model aku nářadí smí být používán pouze s modely baterií uvedenými v tabulce 1.
- K nabíjení baterií smí být použity pouze modely nabíječek uvedené v tabulce 1. Použití jiných baterií či nabíječek může vést k výbuchu či požáru z důvodu nevhodných výstupních parametrů.
- Před připojením nabíječky ke zdroji el. proudu ji zkontrolujte, zda není poškozena. Rovněž před nabíjením zkontrolujte baterii. Poškozenou nabíječku či baterii nepoužívejte a zajistěte jejich náhradu za bezvadný originální kus od výrobce.











! UPOZORNĚNÍ

- Baterii nabíjejte v rozmezí okolní teploty 10°C-40°C. Při nabíjení vzniká teplo, které by při vyšší okolní teplotě mohlo způsobit poškození baterie. Nízká okolní teplota (pod 10°C) při nabíjení baterii neprospívá.

- a) Baterii nejprve zasuňte do drážek nabíječky.
- b) Před připojením nabíječky ke zdroji el. proudu nejprve zkontrolujte, zda napětí a frekvence v zásuvce odpovídají 200-240~50/60 Hz. Nabíječku lze používat v tomto rozsahu napětí a při uvedených frekvencích.
- c) Proces nabíjení baterie bude signalizován blikáním zelené kontrolky na nabíječce. Pokud bude na nabíječce s vloženou baterií svítit nebo blikat pouze červená kontrolka, nabíječku odpojte od zdroje napájení a baterii z nabíječky vysuňte a vyčkejte 0,5 hod. nebo déle, protože jedna z příčin může být, že baterie byla vybita

a došlo k aktivaci elektronické ochrany baterie proti úplnému vybití a je nutné nechat baterii zregenerovat, aby došlo k deaktivaci elektronické ochrany baterie. Plně nabití baterie bude signalizováno zelenou kontrolkou, která bude trvale (nepřerušovaně) svítit. Pokud je nabíječka připojena do zásuvky s el. proudem bez baterie, bude svítit pouze červená kontrolka. Právo na změnu výše uvedené světlelé signalizace procesu nabíjení a plně nabití baterie vyhrazeno. Úroveň nabití baterie v průběhu nabíjení lze zjistit stisknutím tlačítka na baterii dle počtu svítících LED diod na baterii.

ORIENTAČNÍ DOBY NABÍJENÍ BATERIÍ

	 2 000 mAh Obj. číslo 8895780	
	2,4 A Obj. číslo 8895790	1 hod.
	2x 2,4 A Obj. číslo 8895791	1 hod.
	4,5 A Obj. číslo 8895792	0,5 hod.
	 4 000 mAh Obj. číslo 8895782	
	2,4 A Obj. číslo 8895790	2 hod.
	2x 2,4 A Obj. číslo 8895791	2 hod.
	4,5 A Obj. číslo 8895792	1 hod.

Tabulka 2

- d) Po nabití nejprve odpojte nabíječku od zdroje el. proudu a poté z drážek nabíječky vysuňte baterii po stisknutí a přidržení tlačítka na baterii.

V. Příprava sekačky k použití

! VÝSTRAHA

- Před montážními a servisními/údržbovými úkony ze stroje odejměte bezpečnostní pojistku (obr.1, pozice 15).

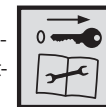

INSTALACE RUKOJETI

1. Dolní díl rukojeti zasuňte do úchyty na obou stranách sekačky při povolené šroubovací páčce.
2. Nastavte sklon dolního dílu rukojeti změnou polohy úchyty na obou stranách sekačky, přičemž zajistěte, aby do sebe obě ozubené části úchyty vzájemně dosedly (obr.2, krok 3).
3. Poté polohu úchyty dolního dílu rukojeti zajistěte otáčením šroubovací páčky a jejím následným sklopením (obr.2, krok 4). Sklon rukojeti je možné dodatečně upravit po spojení dolního dílu rukojeti s horním dílem dle výšky postavy uživatele.
4. Horní díl rukojeti přisadte k dolnímu dílu dle obr.3 tak, aby otvory obou dílů rukojeti pro vložení spojovacího šroubu spolu vzájemně lícovaly a poté do otvoru vložte šroub (obr.3, krok 1).
5. Spoj obou dílů rukojeti zajistěte otáčením šroubovací páčky a jejím následným sklopením. Spojení obou dílů rukojeti proveďte na obou stranách sekačky.
6. Kabel vedoucí k provoznímu spínači připevněte k rukojeti příchytkami (obr.3, krok 3).

KONTROLA STAVU A UCHYCENÍ NOŽE

- Před uvedením sekačky do provozu zkontrolujte stav a uchytení nože vespod sekačky. Nůž musí být zajištěn šroubem a usazen v unášce s výstupky v otvorech nože dle obr. 6.
- Nůž musí být vyvážený bez zjevných známek deformací, trhlin atd. např. po nárazu na kámen či kořen apod. V případě potřeby jej nahraďte za bezvadný originální kus od výrobce, viz kapitola Údržba a servis. Nevyvážený či jinak poškozený nůž způsobí nadměrné vibrace sekačky a poškodí motor sekačky.
- Udržujte nůž ostrý; tupý nůž zvyšuje spotřebu el. energie, což snižuje výdrž baterie. V případě potřeby nůž nechte odborně nabrousit autorizovaným servisem.

INSTALACE SBĚRNÉHO KOŠE NA TRÁVU

1. Sběrný koš připravte k použití dle obr.4.
2. Odklopte přídržný kryt sběrného koše a sběrný koš zavěste do drážek sekačky, viz. obr. 5. Přesvědčte se o správném usazení sběrného koše na obou stranách sekačky a o správném nasazení přídržného krytu na sběrném koši.

NASTAVENÍ VÝŠKY SEKÁNÍ

- Vychyľte páčku do strany (obr.7, krok 1.) a páčku přemístěte do polohy dle požadované výšky sekání (obr.7, krok 2.).

! UPOZORNĚNÍ

- Ujistěte se o správném zajištění páčky v nastavené poloze.

VI. Zapnutí/vypnutí sekačky

VLOŽENÍ BATERIÍ

- Odklopte kryt úložného prostoru baterií (obr.1, pozice 8) a do příslušného místa zasuňte dvě baterie (obr.1, pozice 18), tak aby došlo k jejich slyšitelnému zacvaknutí.

! UPOZORNĚNÍ

- **Sekačku lze uvést do provozu pouze s oběma bateriemi, přičemž lze použít kombinaci baterie s kapacitou 2000 mAh a 4000 mAh dle tabulky 1. V případě použití kombinace baterie s kapacitou 2000 mAh a 4000 mAh bude doba provozu sekačky limitována baterií s nižší kapacitou.**

VLOŽENÍ BEZPEČNOSTNÍ POJISTKY

! UPOZORNĚNÍ

- Pro uvedení sekačky do provozu je nezbytné zasunout bezpečnostní pojistku do příslušného místa dle obr.1, pozice 15, jinak nebude možné sekačku uvést do provozu. Jedná se o bezpečnostní ochranu proti nežádoucímu uvedení sekačky do provozu dle požadavku technické normy.

UVEDENÍ DO PROVOZU

- Stiskněte a podržte stisknuté tlačítko pro odjištění provozního spínače (obr. 8, krok 1.) a poté stiskněte páčku provozního spínače směrem k rukojeti (obr. 8, krok 2.), tím dojde k uvedení sekačky do provozu.

VYPNUTÍ

- Pro vypnutí sekačky uvolněte provozní spínač (obr.1, pozice 12).
- Pokud necháváte sekačku bez dohledu, odejměte bezpečnostní pojistku (obr.1, pozice 15).

VII. Používání aku sekačky



! VÝSTRAHA

- Při práci se sekačkou používejte osobní ochranné prostředky, pevnou protismykovou obuv, dlouhé kalhoty (pracovní oděv), vhodné pracovní rukavice, doporučujeme používat ochranu sluchu (LpA může dohánout 80 dB (A)) a zraku. Se sekačkou nepracujte bosí či v otevřených sandálech. Nenoste oblečení, které má volně vlající části nebo ze kterého visí šňůrky, kravata apod.

! VÝSTRAHA

- Před sekáním trávník prohlédněte, zda v něm nejsou přítomny nežádoucí pevné předměty, jak např. vyčnívající kameny ze země, kořeny, dráty, vodiče pod napětím apod. Před sekáním tyto předměty odstraňte.

! UPOZORNĚNÍ

- Celková doba sečení/posekaná plocha závisí na zátěži, která je dána jak výškou sekané trávy, případně hustým mechovým podrostem, tak také záběrem sekání a ostrostí nože. Tupý nůž klade větší odpor, dochází k většímu zatížení motoru, a tím ke kratší výdrži baterií.
- Kompromis mezi kvalitou a maximální posekanou plochou je takový, že by šířka posekaného pruhu měla být polovinou maximálního záběru sekačky. Čím je tráva vyšší, tím by měla být šířka záběru menší. Při vyšší trávě by měla být chůze (vedení sekačky) pomalejší. Totéž platí v případě hustého mechového podrostu, který intenzivněji zatěžuje motor. Při nízké trávě lze mít záběr širší a chůzi (vedení sekačky) rychlejší. Vyšší trávu je výhodnější sekat dvoufázově, tj. nejprve trávník posekat při vyšší nastavené výšce sekání a poté na potřebnou nižší výšku.

- Nesekejte trávu ihned pod dešti či závlive, mokrá nadrobně nasekaná tráva se bude lepit a hromadit na spodní část sekačky a nebude odváděna do sběrného koše. Hrozí nebezpečí smyku.

INDIKÁTOR ZAPLNĚNÍ SBĚRNÉHO KOŠE

- Pokud sběrný koš nebude zaplněn, bude víčko a koši (obr.1, pozice 14) zvednuté proudícím vzduchem. Pokud víčko zvednuté nebude, je nutné koš vyprázdnit.

VYJMUTÍ KOŠE NA TRÁVU

- Zvedněte a podržte zvednutý přídržný kryt sběrného koše (obr.1, pozice 13) a uchopením za rukojeť koš ze sekačky odejměte.

! VÝSTRAHA

- Z bezpečnostních důvodů je nepřipustné zajišťovat provozní spínač ve stisknuté poloze pro trvalý (nepřerušovaný) provoz stroje, např. stahovací páskou.



Baterie je vybavena ochranou proti úplnému vybití, které ji poškozuje. Tato ochrana neumožní pokles napětí baterie pod určitou hodnotu, které je pro ni škodlivé. Tato ochrana se projevuje tak, že při více vybitých bateriích se chod stroje najednou zastaví i při stisknutém provozním spínači. Po uvolnění a opětovném stisknutí provozního spínače po určité době dojde k opětovnému provozu přístroje, ale pak se jeho provoz opět náhle zastaví.



Přístroj za chodu vytváří elektromagnetické pole, které může negativně ovlivnit fungování aktivních či pasivních lékařských implantátů (kardiostimulátorů) a ohrozit život uživatele.

Před používáním tohoto nářadí se informujte u lékaře či výrobce implantátu, zda můžete s tímto přístrojem pracovat.

! UPOZORNĚNÍ

- Pokud bude během chodu přístroje zřejmý nestandardní zvuk, vibrace či chod, přístroj ihned vypněte, odejměte z něj baterie a zjistěte a odstraňte příčinu nestandardního chodu. Je-li nestandardní chod způsoben závadou uvnitř přístroje, zajistěte jeho opravu v autorizovaném servisu značky Extol® prostřednictvím prodávajícího nebo se obraťte přímo na autorizovaný servis (servisní místa naleznete na webových stránkách v úvodu návodu).

VIII. Bezpečnostní pokyny pro sekačky trávy

! DŮLEŽITÉ
PŘED POUŽITÍM POZORNĚ ČTĚTE.
UCHOVEJTE PRO POZDĚJŠÍ NAHLÉDNUTÍ.

ZAŠKOLENÍ

- a) Pozorně čtete pokyny. Seznamte se s ovladači a správným používáním stroje.
- b) Nikdy nedovolte dětem nebo osobám neznalých těchto pokynů používat stroj. Místní nařízení může omezit věk obsluhy.
- c) Nikdy napracujte se strojem, pokud jsou v blízkosti lidé, zejména děti nebo domácí zvířata.
- d) Mějte na paměti, že obsluha nebo uživatel je zodpovědný za nehody nebo rizika, které vzniknou jiným osobám nebo na jejich majetku.

PŘÍPRAVA

- a) Při práci se strojem vždy noste pracovní obuv a dlouhé kalhoty. Se strojem napracujte bosí nebo v otevřených sandálech. Nenoste oblečení, které má volně vlající části nebo ze kterého visí šňůrky, ani kravaty.
- b) Pečlivě si prohlédněte prostor, kde se bude stroj používat, a odstraňte všechny předměty, které může stroj odhodit.
- c) Před použitím vždy pohledem zkontrolujte, že nože, šrouby nožů a sestava nožových součástí nejsou opotřebené nebo poškozené. Vyměňte celou sadu opotřebených nebo poškozených částí, aby se zachovala vyváženost. Vyměňte poškozené nebo nečitelné štítky.

ČINNOST

- a) Se strojem pracujte pouze za denního světla nebo za dobrého umělého osvětlení.
- b) Vyvarujte se používání stroje v mokré trávě.
- c) Vždy se ujistěte, že máte na svahu stabilní postoj.
- d) Chodte, nikdy neběhejte.
- e) Sekejte napříč svahem, nikdy nahoru a dolů.
- f) Pohybuje se mimořádně opatrně, pokud měníte směr jízdy na svahu.

- g) Nesekejte na příliš strmých svazích.
- h) Dbejte mimořádné opatrnosti, pokud couváte nebo táhnete stroj směrem k sobě.
- i) Vypněte motor a vyčkejte na zastavení nože, pokud se má stroj naklonit při přejíždění jiného povrchu než trávníku a pokud se stroj přepravuje na místo sečení nebo od něj.
- j) Nikdy neprovozujte stroj, který má poškozené ochranné kryty nebo ochrany, nebo nemá namontované bezpečnostní zařízení, jako například deflektory a/ nebo sběrný koš.
- k) Motor zapínejte opatrně v souladu s návodem k používání a stůjte dostatečně daleko od nože (nožů).
- l) Nenaklánějte stroj při zapínání motoru, s výjimkou případu, kdy se stroj musí při spuštění naklonit. V tomto případě ho nenaklánějte více, než je nezbytné a zvedejte pouze tu část, která je vzdálena od obsluhy.
- m) Nespouštějte stroj, stojíte-li před odhazovým otvorem.
- n) Nedávejte ruce nebo nohy do blízkosti rotujících částí nebo pod ně. Nikdy nestůjte před odhazovým otvorem.
- o) Nepřenášejte stroj, je-li motor v chodu.
- p) Zastavte stroj a vyjměte blokovací zařízení. Ujistěte se, že se všechny pohyblivé části úplně zastavily:
 - kdykoliv odejdete od stroje,
 - před čištěním ucpaného nebo zaneseného kanálu,
 - před kontrolou, čištěním nebo prací na stroji,
 - po přejetí cizího předmětu. Zkontrolujte, zda se stroj nepoškodil a opravte ho před opětovným spuštěním a provozem;
 pokud stroj začne nadměrně vibrovat (okamžitě zkontrolujte)
 - hledejte poškození,
 - vyměňte nebo opravte všechny poškozené části,
 - zkontrolujte dotažení všech uvolněných částí.

ÚDRŽBA A USKLADNĚNÍ

- a) Vždy dbejte na to, aby všechny matice a šrouby byly pevně dotažené a ujistěte se, že je stroj v dobrém pracovním stavu.
- b) často kontrolujte sběrný koš, zda není opotřebovaný nebo poškozený.

- c) U strojů s více noži myslíte na to, že otáčení jednoho nože může roztočit jiné nože.
- d) Během seřizování stroje buďte opatrní, aby nedošlo k uvíznutí prstů mezi pohyblivými se noži a pevnými částmi stroje.
- e) Před uskladněním nechte stroj vždy vychladnout.
- f) Pokud opravujete nože, uvědomte si, že přestože se vypne zdroj elektrické energie, nože se mohou stále pohybovat.
- g) Z důvodu bezpečnosti vyměňte opotřebované nebo poškozené části. Používejte pouze originální náhradní díly a příslušenství.

POUŽÍVÁNÍ A ÚDRŽBA BATERIOVÉHO NÁŘADÍ

- a) Nářadí nabíjete pouze nabíječem, který je určen výrobcem. Nabíječ, který může být vhodný pro jeden typ bateriové soupravy, může být při použití s jinou bateriovou soupravou příčinou nebezpečí požáru.
- b) Nářadí používejte pouze s bateriovou soupravou, která je výslovně určena pro dané nářadí. Používání jakýchkoli jiných bateriových souprav může být příčinou nebezpečí úrazu nebo požáru.
- c) Není-li bateriová souprava právě používána, chraňte ji před stykem s jinými kovovými předměty jako jsou kancelářské sponky, mince, klíče, hřebíky, šrouby, nebo jiné malé kovové předměty, které mohou způsobit spojení jednoho kontaktu baterie s druhým. Zkratování kontaktů baterie může způsobit popáleniny nebo požár.
- d) Při nesprávném používání mohou z baterie unikat tekutiny; vyvarujte se kontaktu s nimi. Dojde-li k náhodnému styku s těmito tekutinami, opláchněte postižené místo vodou. Dostane-li se tekutina do oka, vyhledejte navíc lékařskou pomoc. Tekutiny unikající z baterie mohou způsobit záněty nebo popáleniny.
- e) Bateriová souprava nebo nářadí, které je poškozeno nebo přestavěno, se nesmí používat. Poškozené nebo upravené akumulátory se mohou chovat nepředvídatelně, které může mít za následek oheň, výbuch nebo nebezpečí úrazu.
- f) Bateriové soupravy nebo nářadí se nesmí vystavovat ohni nebo nadměrné teplotě. Vystavení vyšší teplotě nebo ohni může způsobit výbuch.

- g) Je nutno dodržovat všechny pokyny nabíjení a nenabíjet bateriovou soupravou nebo nářadí mimo teplotní rozsah, který je uveden v návodu k používání. Nesprávné nabíjení nebo nabíjení při teplotách, které jsou mimo uvedené rozsah, mohou poškodit baterii a zvýšit riziko požáru.

SERVIS

- a) Opravy vašeho bateriového nářadí svěřte kvalifikované osobě, které bude používat identické náhradní díly. Tímto způsobem bude zajištěna stejná úroveň bezpečnosti nářadí jako před opravou.
- b) Poškozené bateriové soupravy se nesmí nikdy opravovat. Oprava bateriových souprav by měla být prováděna pouze u výrobce nebo v autorizovaném servisu.

IX. Bezpečnostní pokyny pro nabíječku a nabíjení

- Před nabíjením si přečtěte návod k používání.

- Nabíječka je určena pouze pro nabíjení uvnitř prostor. Je nutné ji chránit před deštěm, vysokou vlhkostí a teplotami nad 40°C.

- Nabíječka je určena k nabíjení pouze povolených modelů baterií a nesmí být použita k nabíjení jiných baterií nebo k jinému účelu.

- Zamezte používání nabíječky osobám (včetně dětí), jimž fyzická, smyslová nebo mentální neschopnost či nedostatek zkušeností a znalostí zabraňuje v bezpečném používání spotřebiče bez dozoru nebo poučení. Děti si se spotřebičem nesmějí hrát. Obecně se nebere v úvahu používání nabíječky velmi malými dětmi (věk 0-3 roky včetně) a používání mladšími dětmi bez dozoru (věk nad 3 roky a pod 8 let). Pripouští se, že těžce hendikepovaní lidé mohou mít potřeby mimo úroveň stanovenou touto normou (EN 60335-1 a EN 60335-2-29).

- Při nabíjení zajistěte větrání, neboť při nabíjení může dojít k úniku par, je-li baterie poškozena v důsledku špatného zacházení (např. v důsledku pádu).

- Nabíječku používejte v rozmezí okolní teploty 10°C až 40°C.

- Nabíječku, její napájecí kabel a zásuvkovou vidlici kabelu chraňte před mechanickým či tepelným poškozením.

BEZPEČNOSTNÍ POKYNY PRO BATERII

- Baterii chraňte před deštěm, mrazem, vysokou vlhkostí, vysokými teplotami (nad 50°C), před mechanickým poškozením (nárazy a pády), nikdy baterii neotvírejte, nespalujte a nezkratujte. Baterii skladujte odejmutou z přístroje a skladujte ji plně nabitou a z důvodu udržení co nejdelší životnosti baterie, ji po několika měsících plně nabijte (po každých 6 měsících).

- Při mrazu nebo vysokých teplotách se výrazně snižuje kapacita baterie a baterii to poškozuje.

- Nabíjecí konektory baterie chraňte před znečištěním, deformací či jiným poškozením a před vodivým přemostěním kontaktů přelepením konektorů např. lepící páskou, aby nedošlo k jejímu zkratování a následně k požáru či výbuchu.

- Zajistěte, aby si s baterií nehrály děti.

X. Význam bezpečnostních výstrah a dalších značení uvedených na stroji



	Před použitím nabíječky si přečtěte návod k použití.
	Odpovídá příslušným harmonizačním právním předpisům EU.
	Před použitím nářadí si přečtěte návod k používání a je nezbytné porozumět značení na nářadí. Při nedodržení upozornění by mohlo dojít k vážnému zranění.
	Nevystavovat dešti.
	Doporučujeme, aby obsluha používala certifikovanou ochranu sluchu.
	Při práci se sekačkou používejte pracovní obuv s protiskluzovou podrážkou, pracovní ochranný oděv s dlouhými rukávy a nohavice a rukavice.
	Zajistěte odstup lidí a zvířat - nebezpečí zasažení osob odletujícími předměty.
	Nebezpečí useknutí prstů ruky či nohy rotujícím nožem. Udržujte ruce a nohy v bezpečné vzdálenosti mimo rotující nůž. Nůž se otáčí ještě nějakou dobu poté, co vypnete motor. Před prováděním údržby vytáhněte blokovací zařízení a vyčkejte, až se rotující části zcela zastaví.
	Zařízení třídy ochrany III.
	Elektroodpad, viz dále.
SN:	Na výrobku je uveden rok a měsíc výroby strojního zařízení a číslo výrobní série.

Tabulka 3

XI. Význam značení na nabíječce a pokyny k použití

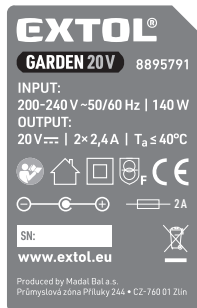

	Před použitím nabíječky si přečtěte návod k použití.
	Odpovídá příslušným harmonizačním právním předpisům EU.
	Zařízení třídy ochrany II.
	Nabíječku lze používat pouze v místnosti. Nutno chránit před deštěm, vysokou vlhkostí a vniknutím vody.
	Bezpečnostní ochranný transformátor bezpečný při poruše.
	Polarita DC konektoru pro nabíjení baterie.
	Pojistka s uvedenou hodnotou proudu dle modelu nabíječky.
$T_a \leq 40^\circ\text{C}$	Okolní teplota pro nabíjení baterie.
Input/Output:	Vstupní parametry/výstupní parametry.
	Elektroodpad, viz dále.
SN:	Na výrobku je uveden rok a měsíc výroby a číslo výrobní série.

Tabulka 4

XII. Význam značení na baterii a pokyny k použití



	Před použitím nabíječky si přečtěte návod k použití.
	Baterii nevystavujte přímému slunečnímu záření a teplotě nad 50°C.
	Baterii nespalujte.
	Zamezte kontaktu baterie s vodou a vysokou vlhkostí.
	Baterii nevyhazujte do směšného odpadu, viz dále odstavec likvidace odpadu.
20V ~	Svorkové napětí plně nabitých baterie bez zatížení.
18V ~	Jmenovité svorkové napětí při zatížení.
X000 mAh/XX Wh	Kapacita baterie/ Watthodinová zatížitelnost baterie.
SN:	Na výrobku je uveden rok a měsíc výroby baterie a číslo výrobní série.
IEC 62133-2:2017/UN 38.3	Normy a normativní technické specifikace, jejichž požadavky baterie splňují.

Tabulka 5

XIII. Údržba a servis

⚠ VÝSTRAHA

- Před montážními a servisními/údržbovými úkony ze stroje odejměte bezpečnostní pojistku (obr.1, pozice 15).

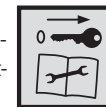

NÁHRADNÍ DÍLY K ZAKOUPENÍ V PŘÍPADĚ POTŘEBY

Sekací nůž: objednávací číslo: 8895720A

- ➔ Před údržbou a čištěním sekačky sekačku vypněte a vyčkejte, až se nůž zcela zastaví a poté sekačku překlotejte na stranu. Při čištění a údržbě používejte rukavice.
- Po použití spodní část sekačky zbavte nánosů trávy. Sekačku za tímto účelem překlotejte na stranu a spodní část sekačky očistěte špachtlí a dočistěte smetáčkem. Čištění provádějte ihned po ukončení práce, protože nános čerstvé trávy lze snáze odstranit.
- Je-li nůž tupý, nechte jej odborně nabrousit. Je-li nůž mechanicky poškozen nebo je deformovaný, např. v důsledku nárazu o kámen, vyměňte jej za nový originální kus s objednávacím číslem 8895720A. Poškozený nůž nesmí být opravován. Nový sekací nůž nasadte do našeče dle obr. 6 a zajistěte jej dle odstavce kontrola stavu a uchycení nože v kapitole V.
- V případě potřeby zakoupení baterií či nabíječky jsou uvedena objednávací čísla v tabulce 1.
- Pro opravu musí být z bezpečnostních důvodů použity pouze originální díly výrobce.
- Oprava v případě poruchy musí být zajištěna pouze v autorizovaném servisu značky Extol® (servisní místa naleznete na webových stránkách v úvodu návodu).
- V případě potřeby povrch sekačky očistěte smetáčkem nebo vlhkým hadříkem namočeným v roztoku saponátu. Zamezte přitom vniknutí vody do vnitřních částí stroje. Nikdy k čištění nepoužívejte organická rozpouštědla (např. na bázi acetonu).

XIV. Skladování

SKLADOVÁNÍ AKU SEKAČKY A NABÍJEČKY

- Před uskladněním aku sekačky z ní odejměte baterie – pokud jsou baterie v přístroji, rychleji se vybíjí. Před uskladněním sekačky z ní vyjměte bezpečnostní pojistku (obr.1, pozice 15). Aku sekačku a nabíječku skladujte na suchém místě mimo dosah dětí s teplotami do 40°C. Aku sekačku a nabíječku chraňte před přímým slunečním zářením, sálavými zdroji tepla, mechanickým poškozením, vlhkostí a vniknutím vody.

SKLADOVÁNÍ BATERIE

- Baterii chraňte před deštěm, mrazem, vysokou vlhkostí, teplotami nad 50°C, před mechanickým poškozením (např. pádem) a nikdy ji neotvírejte, nespalujte. Před uskladněním aku nářadí z něj odejměte baterii a baterii plně nabijte. Z důvodu udržení co nejdélejší životnosti baterie ji po několika měsících (nejdéle po šesti měsících) plně nabijte.
- Při mrazu nebo vysokých teplotách se výrazně snižuje kapacita baterie a baterii to poškozuje.
- Kontakty baterie chraňte před znečištěním, deformací či jiným poškozením a zamezte vodivému přemostění kontaktů baterie přelepením konektorů např. lepicí páskou, aby nedošlo ke zkratování baterie, v jehož důsledku může dojít k požáru či výbuchu.
- Zajistěte, aby si s baterií či aku nářadím nehrály děti.

XV. Likvidace odpadu

- Obaly vyhoďte do příslušného kontejneru na tříděný odpad.
- Nepoužitelná aku sekačka a nabíječka jsou elektrozařízení, která nesmějí být vyhazována do směsného odpadu, ale podle evropské směrnice (EU) 2012/19 musí být odevzdány k ekologické likvidaci/recyklaci na příslušná sběrná místa elektroodpadu.
- Před odevzdáním aku sekačky k likvidaci musí být z přístroje vyjmuty baterie, které rovněž nesmí být vyhozeny do směsného odpadu (směrnice 2006/66 ES), ale je nutné ji odevzdat k ekologické likvidaci do zpětného sběru baterií odděleně. Informace o sběrných místech obdržíte u prodávajícího nebo na místním obecním úřadě.



XVI. Záruční doba (práva z vadného plnění)

- Na výrobek se vztahuje záruka (odpovědnost za vady) 2 roky od data prodeje. Požádá-li o to kupující, je prodávající povinen kupujícímu poskytnout záruční podmínky (práva z vadného plnění) v písemné formě dle zákona.

ZÁRUČNÍ A POZÁRUČNÍ SERVIS

Pro uplatnění práva na záruční opravu zboží se obraťte na obchodníka, u kterého jste zboží zakoupili.

Pro pozáruční opravu se můžete také obrátit na náš autorizovaný servis.

Nejbližší servisní místa naleznete na www.extol.cz.

V případě dotazů Vám poradíme na servisní lince **222 745 130**.

ES Prohlášení o shodě

Předmět prohlášení-model, identifikace výrobku:

Aku sekačka 36 V DC
Záběr sekání 330 mm; n₀ = 3900 min⁻¹

Extol® Premium 8895720
(varianta s bateriemi a nabíječkou)
Extol® Premium 8895721
(varianta bez baterií a bez nabíječky)

Výrobce Madal Bal a.s. • Bartošova 40/3, CZ-760 01 Zlín • IČO: 49433717

prohlašuje,

že výše popsaný předmět prohlášení je ve shodě se všemi příslušnými ustanoveními harmonizačních právních předpisů Evropské unie: 2006/42 ES; (EU) 2011/65; (EU) 2014/30; 2000/14 ES. Toto prohlášení se vydává na výhradní odpovědnost výrobce.

Harmonizované normy (včetně jejich pozměňujících příloh, pokud existují), které byly použity k posouzení shody a na jejichž základě se shoda prohlašuje:

EN 60335-1:2012, EN 60335-2-77:2010; EN 62233:2008
EN 55014-1:2017; EN 55014-2:2015; EN IEC 63000:2018;
EN ISO 3744:2010, ISO 11094:1991.

Kompletaci technické dokumentace 2006/42 ES a 2000/14 ES provedl Martin Šenkýř se sídlem na adrese společnosti Madal Bal a.s., Průmyslová zóna Příluky 244, 760 01 Zlín, Česká republika. Technická dokumentace (2006/42 ES, 2000/14 ES) je k dispozici na adrese společnosti Madal Bal, a.s.

Postup posouzení shody (2006/42 ES, 2000/14 ES):

Ověření jednotlivého zařízení notifikovanou osobou č.: 0359 Intertek Testing Services, Cleve Road, Leatherhead, Surrey KT22 7SA, Velká Británie.

Naměřená hladina akustického výkonu zařízení reprezentujícího daný typ (2000/14 ES):
88,5 dB (A); nejistota K= ±3 dB(A)
Garantovaná hladina akustického výkonu zařízení (2000/14 ES): 92 dB(A).

Místo a datum vydání ES prohlášení o shodě: Zlín 13.03.2020

Jménem společnosti Madal Bal, a.s.:

Martin Šenkýř
člen představenstva společnosti

Úvod

Vážený zákazník,

ďakujeme za dôveru, ktorú ste prejavili značke Extol® kúpou tohto výrobku.

Výrobok bol podrobený testom spoľahlivosti, bezpečnosti a kvality predpísaným normami a predpismi Európskej únie.

S akýmikoľvek otázkami sa obráťte na naše zákaznícke a poradenské centrum:

www.extol.sk

Fax: +421 2 212 920 91 Tel.: +421 2 212 920 70

Distribútor pre Slovenskú republiku: Madal Bal s.r.o., Pod gaštanmi 4F, 821 07 Bratislava

Výrobca: Madal Bal a. s., Průmyslová zóna Příluky 244, 76001 Zlín, Česká republika

Dátum vydania: 10. 11. 2020

I. Charakteristika – účel použitia



Tichá ľahká pojazdná aku kosačka s pohonom na **dve Li-ion batérie 20 V** je určená na pravidelné udržiavanie trávnik na záhrade pri rodinnom dome, pri chate a pod.

- ✓ Neprítomnosť napájacieho kábla poskytuje slobodu v pohybe pri práci s kosačkou.
- ✓ Centrálné nastavenie výšky kosenia iba presunutím páčky do 1 z 5 polôh poskytuje komfort obsluhy.
- ✓ Najmodernejší „**BRUSHLESS MOTOR**“ bez uhlíkových kief zaisťuje vyššiu výkonnosť pri nižšej spotrebe elektrickej energie, a tým aj dlhšiu výdrž batérií, než pri klasických motoroch s uhlíkovými kefami. Motor bez uhlíkových kief sa vyznačuje dlhšou životnosťou.
- ✓ Aku kosačka je súčasťou radu aku náradia napájaného rovnakým typom Li-ion batérie 20 V.
- ✓ S použitím **dvoch batérií** s kapacitou **4 000 mAh** kosačka zvládne pokosiť plochu cca **400 m²** s výškou trávy 10 – 15 cm a časom prevádzky 45 – 50 min.



BRUSHLESS MOTOR



- ✓ Vďaka veľmi pomalému samovybíjaniu Li-ion batérie, môže byť batéria pripravená na použitie aj dlho po nabití, navyše Li-ion batériu je možné dobiť kedykoľvek, nezávisle od úrovne nabitia bez toho, aby sa tým znižovala jej kapacita.



Batéria je vybavená ochranou proti úplnému vybitiu, ktoré ju poškodzuje. Táto ochrana neumožní pokles napätia batérie pod určitú hodnotu, ktorá je pre ňu škodlivá.



- ✓ Variant aku kosačky **Extol® Premium 8895721** sa dodáva bez batérie a nabíjačky za nižšiu predajnú cenu pre prípad, keď má používateľ batériu a nabíjačku už kúpenú s iným aku náradím.

- ✓ Variant aku kosačky **Extol® Premium 8895720** sa dodáva s **dvoma Li-ion batériami 2 000 mAh**, 20 V a nabíjačkou **Extol® Premium 8895791 (2× 2,4 A)** na nabíjanie **dvoch batérií súčasne**.











Nabíjačka **Extol® Premium 8895792** s nabíjacím prúdom **4,5 A** nabíja batériu s kapacitou **2 000 mAh do 30 min.**, čo používateľovi umožní plynulú prácu s aku náradím v prípade, že má k dispozícii tieto batérie dve.

- ✓ Čas nabíjania batérie s kapacitou **2 000 mAh** alebo **4 000 mAh** s použitím nabíjačky s nabíjacím prúdom **2,4 A** alebo **4,5 A** je uvedený v tabuľke 1.



Nabíjačka 2× 2,4 A umožňuje nabíjať 2 batérie súčasne.

GARDEN 20V

  → 	 2 000 mAh Obj. číslo 8895780	 4 000 mAh Obj. číslo 8895782
 2,4 A Obj. číslo 8895790	1 hod.	2 hod.
 2× 2,4 A Obj. číslo 8895791	1 hod.	2 hod.
 4,5 A Obj. číslo 8895792	0,5 hod.	1 hod.

Tabuľka 1

II. Technická špecifikácia

Označenie modelu (objednávacie číslo)	8895720 2× Li-ion batéria 20 V 2 000 mAh (8895780) 1× nabíjačka 2× 2,4 A (8895791) 8895721 (bez batérií a nabíjačky)
Max. svorkové napätie batérie bez zaťaženia	20 V DC
Menovité svorkové napätie batérie pri zaťažení	18 V DC
Počet batérií nutných na prevádzku kosačky	2× 20 V
Menovité napätie kosačky	36 V DC (2× 18 V)
Otáčky bez zaťaženia	3 900 min ⁻¹
Záber kosenia	33 cm (330 mm)
Spôsob nastavenia výšky kosenia	centrálny, presunutím páčky
Výška kosenia	25 – 65 mm; 5 nastaviteľných stupňov výšky
Objem zberného koša	35 l
Trieda ochrany	III
Číslo IP	IPX1
Hmotnosť s batériami 2× 2 000 mAh	11,5 kg
Hmotnosť s batériami 2× 4 000 mAh	12,1 kg
Hladina akustického tlaku L _{pA} ; neistota K	77,9 dB (A); K = ± 3 dB (A)
Hladina akustického výkonu L _{WA} ; neistota K	88,5 dB (A); K = ± 3 dB (A)
Garantovaná hladina akustického výkonu (2000/14 ES)	92 dB (A)
Max. hladina vibrácií na rukoväti; neistota K	a _h 2,03 m/s ² ; K = ± 1,5 m/s ²

• Deklarovaná súhrnná hodnota vibrácií a deklarovaná hodnota emisie hluku sa zmerala v súlade so štandardnou skúšobnou metódou a smie sa použiť na porovnanie jedného náradia s iným. Deklarovaná súhrnná hodnota vibrácií a deklarovaná hodnota emisie hluku sa smie takisto použiť na predbežné stanovenie expozície.

VÝSTRAHA

• Uvedené číselné hodnoty hluku v technických údajoch predstavujú hladiny vyžiareného hluku, ktoré spĺňajú smernicu 2000/14 ES, ale nemusia nutne predstavovať bezpečné hladiny hluku v mieste práce s kosačkou. Aj keď je medzi hodnotami hladiny vyžiareného hluku a hladiny expozície hluku určitá korelácia, nie je ju možné spoľahlivo použiť na stanovenie, či sú alebo nie sú nutné ďalšie opatrenia. Faktory, ktoré ovplyvňujú aktuálnu hladinu hlukovej expozície pracovníkov zahŕňajú vlastnosti pracovného priestoru, iné zdroje hluku, ako napr. počet strojov alebo iných v blízkosti prebiehajúcich pracovných procesov, a ďalej aj dĺžku času, keď je obsluhujúci pracovník vystavený hluku. Takisto povolená úroveň expozície sa môže líšiť v rôznych krajinách.

III. Súčasti a ovládacie prvky

Obr. 1, pozícia – opis

- 1) Rukoväť
- 2) Horný diel rukoväti
- 3) Skrutkovacia páčka na spojenie horného a dolného dielu rukoväti
- 4) Zberný kôš na trávu
- 5) Skrutkovacia páčka s polohovacím úchytom na pripevnenie dolného dielu rukoväti
- 6) Páčka na nastavenie výšky kosenej trávy
- 7) Pojazdné kolieska
- 8) Kryt priestoru batérií
- 9) Rukoväť na prenášanie
- 10) Príchytky kábla
- 11) Tlačidlo na odistenie prevádzkového spínača
- 12) Páčka prevádzkového spínača
- 13) Prídružný kryt zberného koša
- 14) Viečko signalizujúce úroveň zaplnenia koša
- 15) Odnímateľná bezpečnostná poistka (proti nežiaducemu uvedeniu kosačky do prevádzky, napr. deťmi – požiadavka technickej normy)
- 16) Tlačidlo na odobratie batérie
- 17) Tlačidlo na zistenie úrovne nabitia batérie
- 18) Batérie zasunuté na prevádzku batérie

VÝSTRAHA

• Pred prípravou prístroja na použitie si prečítajte celý návod na použitie a ponechajte ho priložený pri výrobe, aby sa s ním obsluha mohla oboznámiť. Ak výrobok komukoľvek požičiavate alebo ho predávate, priložte k nemu aj tento návod na použitie. Zamedzte poškodeniu tohto návodu. Výrobca nenesie zodpovednosť za škody či zranenia vzniknuté používaním prístroja, ktoré je v rozpore s týmto návodom. Pred použitím prístroja sa oboznámte so všetkými jeho ovládacími

prvkami a súčastami a tiež so spôsobom vypnutia prístroja, aby ste ho mohli ihneď vypnúť v prípade nebezpečnej situácie. Pred použitím skontrolujte pevné upevnenie všetkých súčastí a skontrolujte, či nejaká časť prístroja, ako napr. bezpečnostné ochranné prvky nie sú poškodené, či zle nainštalované alebo či nechýbajú na svojom mieste. Takisto skontrolujte ochranný kryt a DC konektory batérie a nabíjačky a tiež skontrolujte, či nabíjačka nemá poškodenú izoláciu napájacieho kábla či zásuvkovú vidlicu. Aku náradie, batériu, nabíjačku s poškodenými alebo chýbajúcimi časťami nepoužívajte a zaistite ich opravu či náhradu v autorizovanom servise značky Extol® – pozrite kapitolu Servis a údržba alebo webové stránky v úvode návodu.

IV. Nabitie batérie

VÝSTRAHA

• Model aku náradia sa smie používať iba s modelmi batérií uvedenými v tabuľke 1.

• Na nabíjanie batérií sa smú použiť iba modely nabíjačiek uvedené v tabuľke 1. Použitie iných batérií či nabíjačiek môže viesť k výbuchu či požiaru z dôvodu nevhodných výstupných parametrov.

• Pred pripojením nabíjačky k zdroju el. prúdu ju skontrolujte, či nie je poškodená. Takisto pred nabíjaním skontrolujte batériu. Poškodenú nabíjačku či batériu nepoužívajte a zaistite ich náhradu za bezchybný originálny kus od výrobcu.











UPOZORNENIE

• Batériu nabíjajte v rozmedzí okolitej teploty 10 °C – 40 °C. Pri nabíjaní vzniká teplo, ktoré by pri vyššej okolitej teplote mohlo spôsobiť poškodenie batérie. Nízka okolitá teplota (pod 10 °C) pri nabíjaní batérií neprosieva.

- a) Batériu najprv zasuňte do drážok nabíjačky.
- b) Pred pripojením nabíjačky k zdroju el. prúdu najprv skontrolujte, či napätie a frekvencia v zásuvke zodpovedajú 200 – 240 ~ 50/60 Hz. Nabíjačku je možné používať v tomto rozsahu napätia a pri uvedených frekvenciách.
- c) Proces nabíjania batérie bude signalizovaný blikaním zelenej kontrolky na nabíjačke. Ak bude na nabíjačke s vloženou batériou svietiť alebo blikať iba červená

kontrolka, nabíjačku odpojte od zdroja napájania a batériu z nabíjačky vysuňte a vyčkejte 0,5 hod. alebo dlhšie, pretože jedna z príčin môže byť, že batéria bola vybitá a došlo k aktivácii elektronickej ochrany batérie proti úplnému vybitiu a je nutné nechať batériu zregenerovať, aby došlo k deaktivácii elektronickej ochrany batérie. Plné nabitie batérie bude signalizované zelenou kontrolkou, ktorá bude trvalo (nepreerušovane) svietiť. Ak je nabíjačka pripojená do zásuvky s el. prúdom bez batérie, bude svietiť iba červená kontrolka. Právo na zmenu vyššie uvedenej svetelnej signalizácie procesu nabíjania a plného nabitia batérie vyhradíme. Úroveň nabitia batérie v priebehu nabíjania je možné zistiť stlačením tlačidla na batérii podľa počtu svietiacich LED diód na batérii.

ORIENTAČNÉ ČASY NABÍJANIA BATÉRIÍ

	 2 000 mAh Obj. číslo 8895780	
 2,4 A Obj. číslo 8895790		1 hod.
 2x 2,4 A Obj. číslo 8895791		1 hod.
 4,5 A Obj. číslo 8895792		0,5 hod.
	 4 000 mAh Obj. číslo 8895782	
 2,4 A Obj. číslo 8895790		2 hod.
 2x 2,4 A Obj. číslo 8895791		2 hod.
 4,5 A Obj. číslo 8895792		1 hod.

Tabuľka 2

d) Po nabití najprv odpojte nabíjačku od zdroja el. prúdu a potom z drážok nabíjačky vysuňte batériu po stlačení a pridržianí tlačidla na batérii.

V. Príprava kosačky na použitie

⚠ VÝSTRAHA

- Pred montážnymi a servisnými/údržbovými úkonmi zo stroja odoberte bezpečnostnú poistku (obr. 1, pozícia 15).

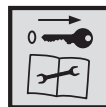

INŠTALÁCIA RUKOVÄTI

1. Dolný diel rukoväti zasuňte do úchyto- v na oboch stranách kosačky pri povolenej skrutkovacej páčke.
2. Nastavte sklon dolného dielu rukoväti zmenou polohy úchyto- v na oboch stranách kosačky, pričom zaistíte, aby do seba obe ozubené časti úchyty vzájomne dosadli (obr. 2, krok 3).
3. Potom polohu úchyty dolného dielu rukoväti zais- tite otáčaním skrutkovacej páčky a jej následným sklopením (obr. 2, krok 4). Sklon rukoväti je možné dodatočne upraviť po spojení dolného dielu rukoväti s horným dielom podľa výšky postavy používateľa.
4. Horný diel rukoväti prisaďte k dolnému dielu podľa obr. 3 tak, aby otvory oboch dielov rukoväti na vloženie spojovacej skrutky spolu vzájomne lícovali a potom do otvoru vložte skrutku (obr. 3, krok 1).
5. Spoj oboch dielov rukoväti zaistíte otáčaním skrut- kovacej páčky a jej následným sklopením. Spojenie oboch dielov rukoväti vykonajte na oboch stranách kosačky.
6. Kábel vedúci k prevádzkovému spínaču pripevnite k rukoväti príchytkami (obr. 3, krok 3).

KONTROLA STAVU A UCHYTENIA NŮŽA

- Pred uvedením kosačky do prevádzky skontrolujte stav a uchytenie noža naspodku kosačky. Nôž musí byť zaistený skrutkou a usadený v unášači s výstupkami v otvoroch noža podľa obr. 6.
- Nôž musí byť vyvážený bez zjavných známk deformá- cií, trhlín atď. napr. po náraze na kameň či koreň a pod. V prípade potreby ho nahraďte za bezchybný originálny kus od výrobcu, pozrite kapitolu Údržba a servis. Nevyvážený či inak poškodený nôž spôsobí nadmerné vibrácie kosačky a poškodí motor kosačky.

- Udržujte nôž ostrý; tupý nôž zvyšuje spotrebu el. energie, čo znižuje výdrž batérie. V prípade potreby nôž nechajte odborné nabrúsiť autorizovaným servisom.

INŠTALÁCIA ZBERNÉHO KOŠA NA TRÁVU

1. Zberný kôš pripravte na použitie podľa obr. 4.
2. Odklopte pridržný kryt zberného koša a zberný kôš zaveste do drážok kosačky, pozrite obr. 5. Presvedčte sa o správnom usadení zberného koša na oboch stranách kosačky a o správnom nasadení pridržného krytu na zbernom koši.

NASTAVENIE VÝŠKY KOSENIA

- Vychýľte páčku do strany (obr. 7, krok 1.) a páčku pre- miestnite do polohy podľa požadovanej výšky kosenia (obr. 7, krok 2.).

⚠ UPOZORNENIE

- Uistite sa o správnom zaistení páčky v nastavenej polohe.

VI. Zapnutie/vypnutie kosačky

VLOŽENIE BATÉRIÍ

- Odklopte kryt úložného priestoru batérií (obr. 1, pozícia 8) a do príslušného miesta zasuňte dve batérie (obr. 1, pozí- cia 18) tak, aby došlo k ich počutelnému zacvaknutiu.

⚠ UPOZORNENIE

- **Kosačku je možné uviesť do prevádzky iba s oboma batériami, pričom je možné použiť kombináciu batérie s kapacitou 2 000 mAh a 4 000 mAh podľa tabuľky 1. V prípade použi- tia kombinácie batérie s kapacitou 2 000 mAh a 4 000 mAh bude čas prevádzky kosačky limito- vaný batériou s nižšou kapacitou.**

VLOŽENIE BEZPEČNOSTNEJ POISTKY

⚠ UPOZORNENIE

- Pre uvedenie kosačky do prevádzky je nevyhnutné zasunúť bezpečnostnú poistku do príslušného miesta podľa obr. 1, pozícia 15, inak nebude možné kosačku uviesť do prevádzky. Ide o bezpečnostnú ochranu proti nežiaducemu uvedeniu kosačky do prevádzky podľa požiadavky technickej normy.

UVEDENIE DO PREVÁDZKY

- Stlačte a pridržte stlačené tlačidlo na odistenie prevád- zkového spínača (obr. 8, krok 1.) a potom stlačte páčku prevádzkového spínača smerom k rukoväti (obr. 8, krok 2.), tým dôjde k uvedeniu kosačky do prevádzky.

VYPNUTIE

- Pre vypnutie kosačky uvoľnite prevádzkový spínač (obr. 1, pozícia 12).
- Ak nechávate kosačku bez dohľadu, odoberte bezpeč- nostnú poistku (obr. 1, pozícia 15).

VII. Používanie ako kosačky



⚠ VÝSTRAHA

- Pri práci s kosačkou používajte osobné ochranné prostriedky, pevnú protišmykovú obuv, dlhé nohavice (pracovný odev), vhodné pracovné rukavice, odporúča- me používať ochranu sluchu (LpA môže dosiahnuť 80 dB (A)) a zraku. S kosačkou nepracujte bosí alebo v otvo- rených sandálach. Nenoste oblečenie, ktoré má voľne vľajúce časti alebo z ktorého visia šnúrky, kravata a pod.

⚠ VÝSTRAHA

- Pred kosením trávnik prezrite, či v ňom nie sú prítomné nežiaduce pevné predmety, ako napr. vyčnievajúce kamene zo zeme, korene, drôty, vodiče pod napätím a pod. Pred kosením tieto predmety odstráňte.

⚠ UPOZORNENIE

- Celkový čas kosenia/celková pokosená plocha závisia od záťaže, ktorá je daná tak výškou kosenej trávy, prípadne hustým machovým podrastom, ako aj záberom kosenia a ostrosťou noža. Tupý nôž kladie väčší odpor, dochádza k väčšiemu zaťa- ženiu motora, a tým ku kratšej výdrži batérií.
- Kompromis medzi kvalitou a maximálnou pokosenou plochou je taký, že by šírka pokoseného pruhu mala byť polovicou maximálneho záberu kosačky. Čím je tráva vyššia, tým by mala byť šírka záberu menšia. Pri vyššej trávě by mala byť chôdza (vedenie kosačky) pomalšia. To isté platí v prípade hustého machového podrastu,

ktorý intenzívnejšie zaťažuje motor.

Pri nízkej trávě je možné mať záber širší a chôdzu (vedenie kosačky) rýchlejšiu.

Vyššiu trávę je výhodnejšie kosiť dvojfázovo, t. j. najprv trávnik pokosiť pri vyššej nastavenej výške kosenia a potom na potrebnú nižšiu výšku.

- Nekoste trávę ihneď po daždi či zalievaní, mokrá nadrobno pokosená trávę sa bude lepiť a hromadiť na spodnú časť kosačky a nebude odvádzaná do zberného koša. Hrozí nebezpečenstvo šmyku.

INDIKÁTOR ZAPLNEŇA ZBERNÉHO KOŠA

- Ak zberný kôš nebude zaplnený, viečko a kôš (obr. 1, pozícia 14) sa zdvihnú prúdiacim vzduchom. Ak viečko zdvihnuté nebude, je nutné kôš vyprázdniť.

VYBRATIE KOŠA NA TRÁVU

- Zdvihnite a pridržiťe zdvihnutý pridržený kryt zberného koša (obr. 1, pozícia 13) a uchopením za rukoväť kôš z kosačky odoberte.



VÝSTRAHA

- Z bezpečnostných dôvodov je neprípustné zaistovať prevádzkový spínač v stlačenej polohe pre trvalú (nepre-rušovanú) prevádzku stroja, napr. sťahovacou páskou.



Batéria je vybavená ochranou proti úplnému vybitiu, ktoré ju poškodzuje. Táto ochrana neumožní pokles napätia batérie pod určitú hodnotu, ktorá je pre ňu škodlivá. Táto ochrana sa prejavuje tak, že pri viac vybitých batériách sa chod stroja naraz zastaví aj pri stlačení prevádzkovom spínači. Po uvoľnení a opätovnom stlačení prevádzkového spínača po určitom čase dôjde k opätovnej prevádzke prístroja, ale potom sa jeho prevádzka opäť náhle zastaví.



Prístroj za chodu vytvára elektromagnetické pole, ktoré môže negatívne ovplyvniť fungovanie aktívnych či pasívnych lekárs- kých implantátov (kardiostimulátorov) a ohroziť život používateľa. Pred používaním tohto ná- radia sa informujte u lekára alebo výrobcu implantátu, či môžete s týmto prístrojom pracovať.



UPOZORNENIE

- Ak bude počas chodu prístroja zrejmy neštandardný zvuk, vibrácie či chod, prístroj ihneď vypnite, odoberte z neho

batéria a zistite a odstráňte príčinu neštandardného chodu. Ak je neštandardný chod spôsobený poruchou vnútri prístroja, zaistite jeho opravu v autorizovanom servise značky Extol® prostredníctvom predávajúceho alebo sa obráťte priamo na autorizovaný servis (servisné miesta nájdete na webových stránkach v úvode návodu).

VIII. Bezpečnostné pokyny pre kosačky trávy



DÔLEŽITÉ

PRED POUŽITÍM POZORNE ČÍTAJTE. UCHOVAJTE PRE NESKORŠIE NAHLIADNUTIE.

ZAŠKOLENIE

- Pozorne čítajte pokyny. Zoznámte sa s ovládačmi a správnym používaním stroja.
- Nikdy nedovoľte deťom alebo osobám neznalým týchto pokynov používať stroj. Miestne nariadenia môžu obmedziť vek obsluhy.
- Nikdy napracujte so strojom, pokiaľ sú v blízkosti ľudia, najmä deti alebo domáce zvieratá.
- Majte na pamäti, že obsluha alebo používateľ je zod- povedný za nehody alebo riziká, ktoré vzniknú iným osobám alebo na ich majetku.

PRÍPRAVA

- Pri práci so strojom vždy noste pracovnú obuv a dlhé nohavice. So strojom nepracujte bosí alebo v otvorených sandáloch. Nenoste oblečenie, ktoré má voľne vľajúce časti alebo z ktorého visia šnúrky, alebo kravaty.
- Starostlivo si prezrite priestor, kde sa bude stroj používať, a odstráňte všetky predmety, ktoré môže stroj odhodíť.
- Pred použitím vždy pohľadom skontrolujte, že nože, skrutky nožov a zostava nožových súčastí nie sú opotrebované alebo poškodené. Vymeňte celú súpravu opotrebovaných alebo poškodených častí, aby sa zachovala vyváženosť. Vymeňte poškodené alebo nečitateľné štítky.

ČINNOSŤ

- So strojom pracujte iba za denného svetla alebo za dobrého umelého osvetlenia.

- Vyhňte sa používaniu stroja v mokrej trávě.

- Vždy sa uistite, že máte na svahu stabilný postoj.

- Chodte, nikdy nebežte.

- Koste naprieč svahom, nikdy nie hore a dole.

- Pohybujte sa mimoriadne opatrne, pokiaľ meníte smer jazdy na svahu.

- Nekoste na príliš strmých svahoch.

- Dbajte na mimoriadnu opatrnosť, pokiaľ cúvate alebo ťaháte stroj smerom k sebe.

- Zastavte nôž (nože), pokiaľ sa má stroj nakloniť pri prechádzaní iného povrchu ako trávnik a ak sa stroj pripravuje na miesto kosenia alebo od neho.

- Nikdy neprevádzkujte stroj, ktorý má poškodené ochranné kryty alebo ochrany, alebo nemá namontované bezpečnostné zariadenie, ako napríklad deflektory a/alebo zberný kôš.

- Motor zapínajte opatrne v súlade s návodom na pou- žívanie a stojte dostatočne ďaleko od noža (nožov).

- Nenakláňajte stroj pri zapínaní motora, s výnimkou prí- padu, keď sa stroj musí pri spúšťaní nakloniť. V tomto prípade ho nenakláňajte viac, ako je nevyhnutné a zdvíhajte iba tú časť, ktorá je vzdialená od obsluhy.

- Nespúšťajte stroj, ak stojíte pred vyhadzovacím otvorom.

- Nedávajte ruky alebo nohy do blízkosti rotujúcich častí alebo pod ne. Nikdy nestojte pred vyhadzovacím otvorom.

- Neprenášajte stroj, ak je motor v chode.

- Zastavte stroj a vyberte blokovacie zariadenie. Uistite sa, že sa všetky pohyblivé časti úplne zastavili

- kedykoľvek odídete od stroja,

- pred čistením upchatého alebo zaneseného kanálu,

- pred kontrolou, čistením alebo prácou na stroji,

- po prejdení cudzieho predmetu. Skontrolujte, či sa stroj nepo- škodil a opravte ho pred opätovným spustením a prevádzkou;

pokiaľ stroj začne nadmerne vibrovať (okamžite skontrolujte)

- hľadajte poškodenie,

- vymeňte alebo opravte všetky poškodené časti,

- skontrolujte dotiahnutie všetkých uvoľnených častí.

ÚDRŽBA A USKLADNENIE

- Vždy dbajte na to, aby všetky matice a skrutky boli pevne dotiahnuté a uistite sa, že je stroj v dobrom pracovnom stave.

- Často kontrolujte zberný kôš, či nie je opotrebovaný alebo poškodený.

- Pri strojoch s viacerými nožmi myslite na to, že otáča- nie jedného noža môže roztočiť iné nože.

- Počas nastavovania stroja buďte opatrní, aby nedošlo k uviaznutiu prstov medzi pohybujúcimi sa nožmi a pevnými časťami stroja.

- Pred uskladnením nechajte stroj vždy vychladnúť.

- Pokiaľ opravujete nože, uvedomte si, že napriek tomu, že sa vypne zdroj elektrickej energie, nože sa môžu stále pohybovať.

- Z dôvodu bezpečnosti vymeňte opotrebované alebo poškodené časti. Používajte iba originálne náhradné diely a príslušenstvo.

POUŽÍVANIE A ÚDRŽBA BATÉRIOVÉHO NÁRADIA

- Náradie nabíjajte iba nabíjačkou, ktorá je určená výrobcom. Nabíjacie zariadenie, ktoré môže byť vhodné pre jeden typ batérovej súpravy, môže byť pri použití s inou batérovou súpravou príčinou vzniku požiaru.

- Náradie používajte iba s batérovou súpravou, ktorá je výslovne určená pre dané náradie. Používanie akých-koľvek iných batérových súprav môže byť príčinou vzniku úrazu alebo požiaru.

- AK SA BATÉROVÁ SÚPRAVA PRAVE NEPOUŽIVA, CHRÁŇTE JU PRED STYKOM S INÝMI KOVÝMI PREDMETMI AKO SÚ KANCELÁRSKE SPONKY, MINCE, KLÚČE, KLINCE, SKRUTKY, ALEBO INÉ MALÉ KOVÉ PREDMETY, ktoré môžu spôsobiť spojenie jedného kontaktu batérie s druhým. Skratovanie kon- taktov batérie môže spôsobiť popálenie alebo požiar.

- Pri nesprávnom používaní môžu z batérie unikáť tekutiny; vyhňte sa kontaktu s nimi. Ak dôjde k náhodnému styku s týmito tekutinami, opláchnite zasiahnuté miesto vodou. Ak sa tekutina dostane do oka, vyhľadajte lekársku pomoc. Tekutiny unikajúce z batérie môžu spôsobiť zápaly alebo popáleniny.

- Batérová súprava alebo náradie, ktoré je poškodené alebo prestavané, sa nesmie používať.

XII. Význam označení na batérii a pokyny na použitie

EXTOL® 8895780
 Rated 18V | Max. 20V
 2000 mAh | 36Wh | Li-ion
 IEC 62133-2:2017; UN 38.3

Produced by Madal Bal s.
 Průmyslová zóna Příluky 244 • CZ-760 01 Zlín

SN: www.extol.eu

	Pred použitím nabíjačky si prečítajte návod na použitie.
	Batériu nevystavujte priamemu slnečnému žiareniu a teplote nad 50 °C.
	Batériu nespálujte.
	Zamedzte kontaktu batérie s vodou a vysokou vlhkosťou.
	Batériu nevyhadzujte do zmesového odpadu, pozrite ďalej odsek likvidácie odpadu.
20V	Svorkové napätie plne nabitej batérie bez zaťaženia.
18V	Menovité svorkové napätie pri zaťažení.
X000 mAh/ XX Wh	Kapacita batérie/watthodinová zaťažiteľnosť batérie.
SN:	Na výrobku je uvedený rok a mesiac výroby batérie a číslo výrobné série.
IEC 62133-2:2017/UN 38.3	Normy a normatívne technické špecifikácie, ktorých požiadavky batérie spĺňajú.

Tabuľka 5

XIII. Údržba a servis

⚠ VÝSTRAHA

- Pred montážnymi a servisnými/údržbovými úkonmi zo stroja odoberte bezpečnostnú poistku (obr. 1, pozícia 15).

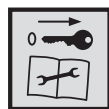

DOSTUPNÉ NÁHRADNÉ DIELY V PRÍPADE POTREBY

Sekací nôž: objednávacie číslo: 8895720A

- ➔ Pred údržbou a čistením kosačky vypnite a vyčkajte, až sa nôž celkom zastaví a potom kosačku preklepote na stranu. Pri čistení a údržbe používajte rukavice.

- Po použití spodnú časť kosačky zbavte nánosov trávy. Kosačku na tento účel preklepote na stranu a spodnú časť kosačky očistite špachtľou a dočistite zmetákom. Čistite ihneď po ukončení práce, pretože nános čerstvej trávy je možné ľahšie odstrániť.
- Ak je nôž tupý, nechajte ho odborné nabrúsiť. Ak je nôž mechanicky poškodený alebo je deformovaný, napr. v dôsledku nárazu o kameň, vymeňte ho za nový originálny kus s objednávacím číslom 8895720A. Poškodený nôž sa nesmie opravovať. Nový sekací nôž nasadte do unášača podľa obr. 6 a zaistite ho podľa odseku „kontrola stavu a uchytenia noža“ v kapitole V.
- V prípade potreby kúpy batérií či nabíjačky sú uvedené objednávacie čísla v tabuľke 1.
- Na opravu sa musia z bezpečnostných dôvodov použiť iba originálne diely výrobcu.
- Oprava v prípade porúch sa musí zaistiť iba v autorizovanom servise značky Extol® (servisné miesta nájdete na webových stránkach v úvode návodu).
- V prípade potreby povrch kosačky očistite zmetákom alebo vlhkou handričkou namočenou v roztoku sapónu. Zabráňte pritom vniknutiu vody do vnútorných častí stroja. Nikdy na čistenie nepoužívajte organické rozpúšťadlá (napr. na báze acetónu).

XIV. Skladovanie

SKLADOVANIE AKU KOSAČKY A NABÍJAČKY

- Pred uskladnením aku kosačky odoberte z nej batérie – ak sú batérie v prístroji, rýchlejšie sa vybíjajú. Pred uskladnením kosačky vyberte z nej bezpečnostnú poistku (obr. 1, pozícia 15). Aku kosačku a nabíjačku skladujte na suchom mieste mimo dosahu detí s teplotami do 40 °C. Aku kosačku a nabíjačku chráňte pred priamym slnečným žiarením, sálavými zdrojmi tepla, mechanickým poškodením, vlhkosťou a vniknutím vody.

SKLADOVANIE BATÉRIE

- Batériu chráňte pred dažďom, mrazom, vysokou vlhkosťou, teplotami nad 50 °C, pred mechanickým poškodením (napr. pádom) a nikdy ju neatvárajte, nespálujte. Pred uskladnením aku náradia z neho odoberte batériu a batériu plne nabite. Z dôvodu udržania čo najdlhšej životnosti batérie ju po niekoľkých mesiacoch (najdlhšie po šiestich mesiacoch) plne nabite.
- Pri mraze alebo vysokých teplotách sa výrazne znižuje kapacita batérie a batériu to poškodzuje.
- Kontakty batérie chráňte pred znečistením, deformáciou či iným poškodením a zamedzte vodivému premosteniu kontaktov batérie prelepením konektorov napr. lepiacou páskou, aby nedošlo ku skratovaniu batérie, v ktorého dôsledku môže dôjsť k požiaru či výbuchu.
- Zaistite, aby sa s batériou či aku náradím nehrali deti.

XV. Likvidácia odpadu

- Obaly vyhodte do príslušného kontajnera na triedený odpad.
- Nepoužiteľná aku kosačka a nabíjačka sú elektrozariadenia, ktoré sa nesmú vyhadzovať do zmesového odpadu, ale podľa európskej smernice (EÚ) 2012/19 sa musia odovzdať na ekologickú likvidáciu/recykláciu na príslušné zberné miesta elektroodpadu.
- Pred odovzdaním aku kosačky na likvidáciu sa musia z prístroja vybrať batérie, ktoré sa takisto nesmú vyhodiť do zmesového odpadu (smernica 2006/66 ES), ale je nutné ich odovzdať na ekologickú likvidáciu do spätného zberu batérií oddelene. Informácie o zberných miestach dostanete u predávajúceho alebo na miestnom obecnom úrade.



XVI. Záručná lehota a podmienky (práva z chybného plnenia)

- Ak o to kupujúci požiada, je predávajúci povinný kupujúcemu poskytnúť záručné podmienky (práva z chybného plnenia) v písomnej forme podľa zákona.

ZÁRUČNÝ A POZÁRUČNÝ SERVIS

Pre uplatnenie práva na záručnú opravu tovaru sa obráťte na obchodníka, u ktorého ste tovar zakúpili. Pre opravu po uplynutí záruky sa tiež môžete obrátiť na náš autorizovaný servis.

Najbližšie servisné miesta nájdete na www.extol.sk. V prípade, že budete potrebovať ďalšie informácie, poradíme Vám na:

Fax: +421 2 212 920 91 Tel.: +421 2 212 920 70
E-mail: servis@madalbal.sk

ES Vyhlásenie o zhode

Predmet vyhlásenia – model, identifikácia výrobcu:

Aku kosačka 36 V DC

Záver kosenia 330 mm; $n_0 = 3\ 900\ \text{min}^{-1}$

Extol® Premium 8895720

(variant s batériami a nabíjačkou)

Extol® Premium 8895721

(variant bez batérií a bez nabíjačky)

Výrobca Madal Bal a.s. • Bartošova 40/3, CZ-760 01 Zlín • IČO: 49433717

vyhlasuje,

že vyššie opísaný predmet vyhlásenia je v zhode so všetkými príslušnými ustanoveniami harmonizačných právnych predpisov Európskej únie: 2006/42 ES; (EÚ) 2011/65; (EÚ) 2014/30; 2000/14 ES. Toto vyhlásenie sa vydáva na výhradnú zodpovednosť výrobcu.

Harmonizované normy (vrátane ich pozmeňujúcich príloh, ak existujú), ktoré sa použili na posúdenie zhody a na ktorých základe sa zhoda vyhlasuje:

EN 60335-1:2012, EN 60335-2-77:2010; EN 62233:2008
EN 55014-1:2017; EN 55014-2:2015; EN IEC 63000:2018;
EN ISO 3744:2010, ISO 11094:1991.

Kompletizáciu technickej dokumentácie 2006/42 ES a 2000/14 ES vykonal Martin Šenkýř so sídlom na adrese spoločnosti Madal Bal a.s., Priemyselná zóna Příluky 244, 760 01 Zlín, Česká republika. Technická dokumentácia (2006/42 ES, 2000/14 ES) je k dispozícii na adrese spoločnosti Madal Bal, a.s.

Postup posúdenia zhody (2006/42 ES, 2000/14 ES):

Overenie jednotlivého zariadenia notifikovanou osobou č.: 0359 Intertek Testing Services, Cleeve Road, Leatherhead, Surrey KT22 7SA, Veľká Británia.

Nameraná hladina akustického výkonu zariadenia reprezentujúceho daný typ (2000/14 ES):

88,5 dB (A); neistota $K = \pm 3\ \text{dB(A)}$

Garantovaná hladina akustického výkonu zariadenia (2000/14 ES): 92 dB(A).

Miesto a dátum vydania ES vyhlásenia o zhode: Zlín, 13.03.2020

V mene spoločnosti Madal Bal, a.s.:

Martin Šenkýř
člen predstavenstva spoločnosti

Bevezető

Tisztelt Vevő!

Köszönjük Önnek, hogy megvásárolta az Extol® márka termékét!

A terméket az idevonatkozó európai előírásoknak megfelelően megbízhatósági, biztonsági és minőségi vizsgálatoknak vetettük alá.

Kérdéseivel forduljon a vevőszolgálatunkhoz és a tanácsadó központunkhoz:

www.extol.hu Fax: (1) 297-1270 Tel: (1) 297-1277

Gyártó: Madal Bal a. s., Průmyslová zóna Příluky 244, 760 01 Zlín Cseh Köztársaság

Forgalmazó: Madal Bal Kft., 1173 Budapest, Régvivám köz 2. (Magyarország)

Kiadás dátuma: 2020. 11. 10.

I. A készülék jellemzői és rendeltetése



A könnyű és csendes akkus fűnyíró tápellátásáról **két darab 20 V-os Li-ion akkumulátor gondoskodik**. A fűnyíróval füves területeket (pl. hétvégi házak, családi házak stb. körül) lehet rendszeresen nyírni és ápolni.

- ✓ Nincs tápvezeték, ami gátolná a szabad mozgást a fűnyíróval.
- ✓ A központi nyírási magasság beállító karral 1-5 fokozatban lehet a nyírási magasságot beállítani.
- ✓ A legmodernebb „**BRUSHLESS**” szénkefe nélküli motor biztosítja a nagyobb teljesítményt, miközben kevesebb energiát használ fel, mint a szénkefés motor, az akkumulátorral több munka végezhető el. A szénkefe nélküli motor élettartama is hosszabb.
- ✓ Az akkus fűnyíró az azonos típusú, 20 V-os akkumulátorról működtethető kerti szerszámcsalád tagja.
- ✓ **Két 4000 mAh** kapacitású akkumulátor használatával kb. **400 m²** területű, 10-15 cm magas fűvet lehet lenyírni, az üzemeleti idő 45-50 perc.



BRUSHLESS MOTOR



- ✓ A Li-ion akkumulátor alacsony önlemerülésének köszönhetően a készülék szinte bármikor használatra kész. A Li-ion akkumulátort bármilyen töltöttségi állapotból fel lehet tölteni, anélkül, hogy a kapacitása csökkenne.



Az akkumulátor védve van a mélylemerülés ellen. A védelem nem engedi, hogy az akkumulátor feszültsége egy meghatározott érték alá süllyedjen.



- ✓ Az **Extol® Premium 8895721** akkus fűnyírót akkumulátor és akkumulátortöltő nélkül forgalmazzuk, így kedvező áron vásárolható meg a fűnyíró, ha a vevőnek már van más, tőlünk származó akkus készüléke, kompatibilis akkumulátorral és akkumulátortöltővel.

- ✓ Az **Extol® Premium 8895720** akkus fűnyíróhoz **két darab 20 V-os Li-ion 2000 mAh akkumulátor**, és **Extol® Premium 8895791 (2x 2,4 A)** akkumulátortöltő tartozik, amellyel **egyszerre két** akkumulátort lehet feltölteni.









Az **Extol® Premium 8895792 4,5 A-es** akkumulátortöltő **a 2000 mAh kapacitású akkumulátort 30 perc alatt feltölti**, így a felhasználó folyamatosan használhatja a készüléket, ha rendelkezik két ilyen akkumulátorral.

- ✓ A **2000 mAh** vagy **4000 mAh** kapacitású akkumulátorok **2,4 A-es** vagy **4,5 A-es** akkumulátortöltővel való töltési időit az 1. táblázat tartalmazza.



Extol® Premium 8895791 akkumulátortöltő

2x 2,4 A-es akkumulátortöltő, 2 db akkumulátor egyidejű töltéséhez.

GARDEN 20V		
	 2000 mAh Rend. szám 8895780	 4000 mAh Rend. szám 8895782
 2,4 A Rend. szám 8895790	1 óra	2 óra
 2x 2,4 A Rend. szám 8895791	1 óra	2 óra
 4,5 A Rend. szám 8895792	0,5 óra	1 óra

1. táblázat

II. Műszaki specifikáció

Típuszám (rendelési szám)	8895720
	2 db Li-ion akkumulátor 20 V 2000 mAh (8895780) 1 db akkumulátortöltő 2x 2,4 A (8895791)
	8895721 (akkumulátor és akkumulátortöltő nélkül)
Akkumulátor kapcsolófeszültsége terhelés nélkül	20 V DC
Terhelt akkumulátor kapcsolófeszültsége	18 V DC
Üzemeltetéshez szükséges akkumulátorok száma	2 db 20 V
A fűnyíró névleges tápfeszültsége	36 V DC (2x 18 V)
Üresjárat fordulatszám	3900 f/p
Nyírási szélesség	33 cm (330 mm)
A fűnyírási magasság beállítása	központi, karos
Nyírási magasság	25-65 mm; 5 beállítható magasság
Gyűjtőkosár térfogata	35 l
Védelmi osztály	III
Védettség (IP)	IPX1
Tömeg (2 db 2000 mAh akkumulátorral)	11,5 kg
Tömeg (2 db 4000 mAh akkumulátorral)	12,1 kg
Akusztikus nyomás L _{pA} , pontatlanság K	77,9 dB(A); K= ±3 dB(A)
Akusztikus teljesítmény L _{WA} , pontatlanság K	88,5 dB(A); K= ±3 dB(A)
Garantált akusztikus teljesítményszint (2000/14/EK)	92 dB(A)
Max. rezgésérték a fogantyún; pontatlanság K	a _H 2,03 m/s ² ; K= ± 1,5 m/s ²

- A feltüntetett eredő rezgésérték és a deklarált zajszint szabvány szerinti módszerekkel lett megmértve, és felhasználható az adott elektromos kéziszerszám más kéziszerszámokkal való összehasonlításához. A feltüntetett rezgésértéket és a deklarált zajszintet fel lehet használni a géppel való munkavégzés okozta terhelések előzetes meghatározásához.

⚠ VESZÉLY!

- A készülék műszaki adatai között feltüntetett zajkibocsátási értékek a készülék által kibocsátott zajra vonatkoznak. Ezek megfelelnek a 2000/14/EK irányelvben meghatározott előírásoknak. A zajkibocsátás feltüntetett értékei azonban nem feltétlenül felelnek meg a munkahelyi biztonságos zajértékeknek. Annak ellenére, hogy a zajkibocsátás és a zajterhelés között kölcsönös viszony van, nem lehet egyértelműen megállapítani, hogy szükséges-e (vagy sem) további intézkedés a zajterhelés csökkentésére. Az aktuális zajterhelés mértékére különböző tényezők vannak hatással: többek között a munkahely akusztikai tulajdonságai, az egyéb zajforrások (pl. több gép egyidejű működtetése és egymástól való távolsága) illetve a zajterhelés időtartama. Továbbá a zajterhelés megengedett értékei is eltérhetnek az egyes országokban.

III. A készülék részei és működtető elemei

1. ábra. Tételszámok és megnevezések

- 1) Fogantyú
- 2) Fogantyú felső része
- 3) Menetes kar a fogantyú felső és alsó részének az egymáshoz rögzítéséhez
- 4) Fűgyűjtő kosár
- 5) Menetes kar a fogantyú alsó részének a rögzítéséhez
- 6) Kar a nyírási magasság beállításához
- 7) Kerék
- 8) Akkumulátortartó fedél
- 9) Fogantyú
- 10) Kábelbilincs
- 11) Működtető kapcsoló kioldó gomb

- 12) Működtető kapcsoló
- 13) Fűgyújtó kosár tartó fedél
- 14) Fűgyújtó kosár telítettségét jelző fedél
- 15) Kivehető biztonsági kulcs (a fűnyíró véletlen - pl. gyerekek általi - indításának a megelőzéséhez, szabvány által előírt követelmény)
- 16) Akkumulátor-kioldó gomb
- 17) Akkumulátor töltöttségi állapotát ellenőrző gomb
- 18) Üzemeltetéshez bedugott akkumulátor

⚠ FIGYELMEZTETÉS!

- A készülék használatba vétele előtt a jelen útmutatót olvassa el és a készülék közelében tárolja, hogy a felhasználók bármikor el tudják olvasni. Amennyiben a termék eladja vagy kölcsönadja, akkor a termékkel együtt a jelen használati útmutatót is adja át. A használati útmutatót védje meg a sérülésektől. A gyártó nem vállal felelősséget a termék rendeltetésétől vagy a használati útmutatótól eltérő használata miatt bekövetkező károkért. A készülék első bekapcsolása előtt ismerkedjen meg alaposan a működtető elemek és a tartozékok használatával, a készülék gyors kikapcsolásával (veszély esetén). A használatba vétel előtt mindig ellenőrizze le a készülék és tartozékai, valamint a védő és biztonsági elemek sérülésmentességét, a készülék helyes összeszerelését. Ellenőrizze le az akkumulátor burkolatának és DC aljzatának, az akkumulátortöltőnek és vezetékének, valamint a csatlakozódugónak a sérülésmentességét. Amennyiben sérülést vagy hiányt észlel, akkor az akkus készüléket, az akkumulátort és az akkumulátortöltőt ne használja. A készüléket Extol® márkaszervizben javíttassa meg, illetve itt vásárolhat a készülékhez pótalkatrészeket vagy tartozékokat (lásd a karbantartás és szerviz fejezetben, továbbá a weblapunkon).

IV. Az akkumulátor töltése

⚠ FIGYELMEZTETÉSEK

- Az akkus készüléket csak az 1. táblázatban feltüntetett akkumulátorokról lehet üzemeltetni.
- Az akkumulátorok töltéséhez csak az 1. táblázatban feltüntetett akkumulátortöltőket lehet használni. Más

gyártóktól származó vagy eltérő típusú töltő és akkumulátor használata balesetet (pl. tüzet, robbanást) okozhat.











- Az akkumulátortöltő hálózathoz csatlakoztatása előtt ellenőrizze le az akkumulátortöltő sérülésmentességét. A töltés megkezdése előtt az akkumulátort is ellenőrizze le. Ha az akkumulátortöltő sérült, akkor azt ne használja, vásároljon új és eredeti akkumulátortöltőt.

⚠ FIGYELMEZTETÉS!

- Az akkumulátor töltése közben a környezeti hőmérséklet legyen 10 °C és 40 °C között. A töltés közben hő keletkezik, a túl magas hőmérséklet az akkumulátor meghibásodását okozhatja. A túl alacsony hőmérsékleten (10°C alatt) való töltés nincs jó hatással az akkumulátorra.

- a) Az akkumulátort dugja az akkumulátortöltő hornyába.
- b) Az akkumulátortöltő elektromos hálózathoz való csatlakoztatása előtt ellenőrizze le, hogy a hálózati feszültség megfelel-e a típuscímkén feltüntetett tápfeszültségnek (200-240 V~, 50/60 Hz). Az akkumulátortöltő csak az előző feszültségtartománynak megfelelő tápfeszültséghez csatlakoztatható.
- c) Az akkumulátor töltésének a folyamatát a zöld LED villogása jelzi ki. Amennyiben az akkumulátor akkumulátortöltőbe helyezése után csak a piros LED villog (vagy világít), akkor az akkumulátortöltőt válassza le az elektromos hálózatról és az akkumulátort vegye ki a töltőből, majd hagyja körülbelül 0,5 órát pihenni az akkumulátort, mert előfordulhat, hogy az akkumulátorban bekapcsolt a teljes lemerülés elleni védelem. Az akkumulátorban a regenerálás befejezése után kikapcsol az akkumulátor védelme, az akkumulátor ismét tölthető lesz. Az akkumulátor teljes feltöltését a zöld LED folyamatos világítása jelzi ki. Ha az akkumulátortöltőt akkumulátor nélkül csatlakoztatja az elektromos hálózathoz, akkor csak a piros LED világít. Fenntartjuk a jogot arra, hogy az akkumulátor és a töltő kijelzései eltérjenek a fentiekől. A töltés közben az akkumulátor töltöttségi állapotának a megállapításához nyomja meg a gombot az akkumulátoron. A világító LED-ek száma utal a töltöttségre.

AZ AKKUMULÁTOROK TÖLTÉSI IDEJE

	 2 000 mAh Rend. szám 8895780
 2,4 A Rend. szám 8895790	1 óra
 2x 2,4 A Rend. szám 8895791	1 óra
 4,5 A Rend. szám 8895792	0,5 óra
	 4 000 mAh Rend. szám 8895782
 2,4 A Rend. szám 8895790	2 óra
 2x 2,4 A Rend. szám 8895791	2 óra
 4,5 A Rend. szám 8895792	1 óra

2. táblázat

- d) Az akkumulátor feltöltése után akkumulátortöltő vezetékét húzza ki a fali aljzataból, nyomja meg és tartsa benyomva az akkumulátoron a kioldó gombot, és az akkumulátort vegye ki az akkumulátortöltőből.

V. A fűnyíró előkészítése a használathoz

⚠ FIGYELMEZTETÉS!

- Szerelési vagy karbantartási tevékenységek megkezdése előtt a biztonsági kulcsot (1. ábra 15-ös tétel) húzza ki.



A FOGANTYÚ FELSZERELÉSE

- A fogantyú alsó részét dugja a fűnyíró két oldalán található tartóba (a menetes kert előtte lazítsa meg).

- A fűnyíró mindkét oldalán állítsa be a fogantyú alsó részét tartó egység dőlésszögét, ügyelve arra, hogy a fogak egymásba illeszkedjenek (2. ábra 3. lépés).
- A tartó helyzetét és a fogantyú alsó részét rögzítse a menetes kar elforgatásával, a meghúzás után a kart hajtsa be (2. ábra 4. lépés). A fogantyú teljes összeállítás (alsó és felső rész egymáshoz illesztése) után, a dőlésszöveget a felhasználó testmagasságához utólag is be lehet állítani.
- A fogantyú felső részét tegye az alsó rész végére úgy, hogy a furatok a két darabon egymással szemben legyenek, majd a furatba dugja be a csavart (3. ábra 1. lépés).
- Az összeillesztett fogantyúkat a csavarra hajtott menetes kar forgatásával rögzítse egymáshoz, majd a kart hajtsa be. Mindkét oldalon rögzítse egymáshoz az alsó és felső fogantyút.
- A működtető kapcsolóhoz vezeték kábelt bilincsekkel rögzítse a fogantyú szárához (3. ábra 3. lépés).

A KÉS ÁLLAPOTÁNAK ÉS RÖGZÍTÉSÉNEK AZ ELLENŐRZÉSE

- A fűnyíró bekapcsolása előtt ellenőrizze le a kés állapotát és megfelelő rögzítését. A kést csavarral kell az orsóhoz rögzíteni, a késen található furatokat a menesztő büttyökre kell ráhúzni (6. ábra).
- A késen nem lehet deformáció, erős kopás, repedés stb. Amennyiben használat közben kőnek vagy gyökérnek ütközik a késsel, akkor azt azonnal ellenőrizze le. Szükség esetén vásároljon új kést (lásd a karbantartás és szerviz fejezetben leírtakat). A kiegyensúlyozatlan és sérült kés erősen berezeg, ami a motor meghibásodását okozhatja.
- A kést tartsa élezett állapotban. A tompa kés használata növeli az energiafelhasználást, az akkumulátorral csak rövidebb ideig lehet dolgozni. A kést szakszervízben (szakműhelyben) éleztesse meg.

A FÜGYÜJTŐ KOSÁR FELSZERELÉSE

- A fűgyújtó kosarat a 4. ábra szerint állítsa össze a használathoz.
- A tartó fedelet emelje meg, és a fűgyújtó kosarat húzza rá a fűnyíró gépre (lásd az 5. ábrát). Győződjön meg a fűgyújtó kosár megfelelő rögzítéséről (mindkét oldalon), és a tartófedél megfelelő zárásáról.

A FŰNYÍRÁSI MAGASSÁG BEÁLLÍTÁSA

- Húzza ki a kart (7. ábra 1. lépés), majd fordítsa el a kívánt fűnyírás magasságot biztosító helyzetbe (7. ábra 2. lépés).

FIGYELMEZTETÉS!

- A kart nyomja be a fűnyírás magasság rögzítéséhez.

VI. A fűnyíró be- és kikapcsolása

AZ AKKUMULÁTOROK BEHELYEZÉSE

- Hajtsa fel akkumulátor tároló fedelét (1. ábra 8-as tétel), majd dugjon be a készülékbe két darab akkumulátort (1. ábra 18-as tétel), kattánás jelzi az akkumulátorok megfelelő rögzítését.

FIGYELMEZTETÉS!

- **A fűnyíró üzemeltetéséhez mindig két akkumulátort kell a fűnyíróba tenni. A 2000 mAh és a 4000 mAh kapacitású akkumulátorok (1. táblázat) egymással kombinálhatók. Ha egy 2000 mAh és egy 4000 mAh kapacitású akkumulátort tesz a fűnyíróba, akkor az üzemelési idő hosszát a kisebb kapacitású akkumulátor határozza meg.**

A BIZTONSÁGI KULCS HASZNÁLATA

FIGYELMEZTETÉS!

- A fűnyíró működtetéséhez a biztonsági kulcsot (1. ábra 15-ös tétel) be kell dugni az aljzatba, ellenkező esetben a fűnyírót nem lehet bekapcsolni. A kivehető biztonsági kulcs megakadályozza a fűnyíró véletlen beindítását (pl. gyerekek által). A biztonsági kulcs használata műszaki szabvány által előírt követelmény.

ÜZEMBE HELYEZÉS

- Nyomja meg és tartsa benyomva a működtető kapcsoló kioldó gombot (8. ábra 1. lépés), majd a működtető kapcsoló karját húzza a fogantyú felé (8. ábra 2. lépés). A fűnyíró bekapcsol.

KIKAPCSOLÁS

- A fűnyíró kikapcsolásához a működtető kapcsolót (1. ábra 12-es tétel) engedje el.
- Ha a fűnyírót felügyelet nélkül kívánja hagyni, akkor a biztonsági kulcsot (1. ábra 15-ös tétel) is húzza ki.

VII. Az akkus fűnyíró használata



FIGYELMEZTETÉS!

- A fűnyíró gép használata közben hordjon egyéni védőfelszereléseket (pl. csúszásmentes zárt cipőt, hosszú nadrágot, kesztyűt és védőszemüveget). Mivel a készülék zajteljesítménye (LpA) meghaladhatja a 80 dB(A) értéket, javasoljuk fülvédő használatát is. A fűnyíróval ne dolgozzon mezitláb vagy szandálban (papucsban). Ne viseljen laza ruhát, vagy lógó részeket (pl. fűzőt, nyakkendőt stb.) tartalmazó ruhadarabokat.

FIGYELMEZTETÉS!

- A fűnyírás megkezdése előtt ellenőrizze le a nyírandó területet és távolítson el minden olyan tárgyat (pl. fadarabot, ágat, drótot stb.), amit a kés eldobhat, illetve amely a kés leblokkolását okozhatja.

FIGYELMEZTETÉS!

- A készülék használati ideje (a lenyírt fű területe) függ a fű magasságától és sűrűségétől, a nyírás szélességtől és a kések élezettségétől. A tompa kés jobban megterheli a motort, az akkumulátorral csak rövidebb ideig lehet dolgozni.

- A minőség és a lekaszált terület között kompromisszumot kell kötni, mégpedig a nyírás szélesség helyes megválasztásával (a fűnyíró nyírás szélességének a fele az optimális). Minél magasabb a fű, annál kisebb legyen a nyírás szélesség. Magasabb fű esetén haladjon lassabban a fűnyíróval. Ugyanez érvényes a mohás területekre is, amely szintén növeli a motor terhelését. Alacsonyabb fű esetén nagyobb lehet a nyírás szélesség, és gyorsabb lehet a haladás. A magasabb fűvet két lépésben nyírja le, előbb nyírja le a fű végét, majd állítsa be a kívánt fűmagasságot.

- Ne nyírjon nedves vagy vizes fűvet (eső vagy öntözés után), mert a nedves fű a gép alsó részébe tapad. A nedves fűvet a kés nem tudja a fűgyűjtő kosárba dobni. Elcsúszás veszélye.

FÜGYŰJTŐ KOSÁR TELITETTSÉG KIJELZŐ

- Amíg a fűgyűjtő kosár nem telt meg fűvel, addig a fedél (1. ábra 14-es tétel) megemelt állapotban van (az áramló levegő hatására). Ha a fedél már nincs megemelt állapotban, akkor ez a fűgyűjtő kosár megteltét jelzi ki. Ürítse ki a fűgyűjtő kosarat.

A FÜGYŰJTŐ KOSÁR KIVÉTELE

- A tartó fedelet (1. ábra 13-as tétel) emelje meg, majd a fogantyúnál megfogva húzza le a készülékről a fűgyűjtő kosarat.

FIGYELMEZTETÉS!

- A működtető kapcsolót (biztonsági okokból), tilos benyomott állapotban rögzíteni a folyamatos működtetéshez (pl. ragasztószalaggal).



Az akkumulátor védve van a mélylemerülés ellen. A védelem nem engedi, hogy az akkumulátor feszültsége egy meghatározott érték alá süllyedjen. Amennyiben az akkumulátor túlságosan lemerül, akkor a készülék magától lekapcsol (a működtető kapcsoló benyomása mellett). A működtető kapcsoló felengedése, majd ismételt benyomása után az akkus készülék rövid ideig működik, majd ismét kikapcsol.



A készülék működés közben elektromágneses mezőt hoz létre, amely negatívan befolyásolhatja az aktív vagy passzív orvosi implantátumok (pl. szívritmus szabályozó készülék) működését és életveszélyes helyzetet idézhet elő. Ha ilyen készüléket kíván használni, akkor előbb konzultáljon a kezelőorvosával.

FIGYELMEZTETÉS!

- Ha a használat közben szokatlan jelenséget észlel: zaj, erős rezgés stb. akkor a készüléket azonnal kapcsolja le, vegye ki az akkumulátorokat és próbálja megállapítani a jelenség okát. Amennyiben a jelenség a készülék hibájára utal, akkor a készüléket az Extol® márkaszervízben javíttassa meg (a szervizek jegyzékét az útmutató elején feltüntetett honlapunkon találja meg). A gép javítását az eladó üzletben vagy a márkaszervízben rendelje meg.

VIII. Fűnyíráshoz kapcsolódó biztonsági előírások

FONTOS! A HASZNÁLATBA VÉTEL ELŐTT OLVASSA EL. A KÉSŐBBI FELHASZNÁLÁSOKHOZ IS ŐRIZZE MEG.

BETANULÁS

- a) Figyelmesen olvassa végig az útmutatót. Ismerje meg a készülék kezelő elemeit és a készülék szakszerű használatát.
- b) Gyerekeknek és a készülék használatát nem ismerő személyeknek ne engedje a készülék üzemeltetését. A nemzeti előírások meghatározhatják az üzemeltető minimális életkorát is.
- c) A gépet ne használja, ha a közelben illetéktelen személyek, különösen gyerekek vagy háziállatok tartózkodnak.
- d) A készülék üzemeltetésével más személyeknek okozott anyagi károkért és sérülésekért mindig az üzemeltető felel.

ELŐKÉSZÜLETEK

- a) A gép használata közben viseljen megfelelő védőcipőt és hosszú munkanadrágot. A fűnyíróval mezitláb vagy szandálban (papucsban) dolgozni tilos. Ne viseljen laza ruhát, vagy lógó részeket (pl. fűzőt, nyakkendőt stb.) tartalmazó ruhadarabokat.
- b) A nyírni kívánt területet alaposan ellenőrizze le, onnan távolítson le minden olyan tárgyat, amelyet a kés eldobhat.
- c) A bekapcsolás előtt ellenőrizze le a kést és a kés rögzítését, azokon sérülés, lazulás vagy jelentős mértékű kopás nem lehet. A sérült vagy elhasználódott alkatrészeket cserélje ki (lehetőleg készletben). A sérült vagy olvashatatlan váltó címkéket cserélje ki.

HASZNÁLAT

- a) A fűnyírót csak nappal, vagy megfelelő mesterséges fény mellett használja.
- b) A fűnyírót nedves fűvön ne használja.
- c) Álljon stabilan a lábán, és ügyeljen az egyensúlyára.
- d) Munka közben ne rohanjon, a munkát nyugodt tempóval végezze.

- e) A lejtőn csak vízszintesen dolgozzon a géppel (fel és le nem).
- f) Legyen különösen óvatos, amikor a lejtőn megfordul a géppel.
- g) Erősen lejtős területen ne dolgozzon a géppel.
- h) Legyen különösen figyelmes, amikor a fűnyírót húzza, vagy azzal hátramenetben nyír.
- i) Ha a fűnyírót egyik füves helyről a másikra kívánja átvinni vagy áttolni, ha gépet nyírás nélkül kívánja mozgatni, illetve ha a gépet meg kívánja dönteni, akkor a fűnyírót állítsa le és várja meg a kés teljes lefékeződését.
- j) A fűnyírót sérült, vagy helytelenül felszerelt védelmi eszközökkel és burkolatokkal, illetve fűgyűjtő kosár nélkül használni tilos.
- k) A motort óvatosan és az útmutatónak megfelelő módon kapcsolja be, álljon kellő távolságban a késtől.
- l) A fűnyírót ne döntse meg a bekapcsoláskor, kivéve, amikor az adott helyzet megköveteli a fűnyíró kis mértékű megdöntését. Ilyen esetben a gépet csak az indításhoz feltétlenül szükséges szögben döntse meg, illetve gépnek csak a kezelőtől távolabbi végét szabad megemelni.
- m) Ne kapcsolja be a fűnyírót, ha a kidobó nyílás mellett áll.
- n) A kezét ne dugja a forgó alkatrészek alá vagy azok közelébe. Ne álljon a kiszóró nyílás elé.
- o) A fűnyírót ne vegye át másik helyre, ha a motor működik.
- p) Állítsa le a gépet és az érintkező kulcsot húzza ki. Várja meg a fűnyíró mozgó alkatrészeinek a teljes lefékeződését, ha:
- eltávozik a géptől;
 - a fűnyírót, a kés környékét vagy a kidobó nyílást tisztítani kívánja;
 - a fűnyírón ellenőrzést, tisztítást, beállítást vagy karbantartást kíván végrehajtani;
 - valamilyen tárgynak ütközött a fűnyíróval. A gépet az újbóli bekapcsolás előtt ellenőrizze le (szükség esetén javítsa meg).
- Ha a fűnyíró gép rendellenes módon berezeg (azonnal hajtson végre ellenőrzést):
- a fűnyíró rendellenesen működik (keresse meg a hiba okát);

- a fűnyírón alkatrészt kíván cserélni;
- a lelazulásokat szüntesse meg.

KARBANTARTÁS ÉS TÁROLÁS

- a) A gépen található kötőelemeket (csavarokat, anyákat stb.) tartsa mindig jól meghúzott állapotban, hogy a gép üzemeltetése biztonságos legyen.
- b) A fűgyűjtő kosarat rendszeresen ellenőrizze le, az nem lehet sérült, vagy túlságosan elhasználódott állapotban.
- c) A több késes gépeknél figyeljen arra, hogy az egyik kés megforgatása a másik kést is mozgásba hozhatja.
- d) A tisztítás során ügyeljen arra, hogy az ujjai ne szorulanak be az elforduló kés és a fix burkolatok közé.
- e) A gép eltárolása előtt várja meg a gép teljes lehűlését.
- f) A kés szerelésekor ügyeljen arra, hogy a feszültségmentesített gépen a kés hosszabb ideig is foroghat.
- g) Az elkopott vagy sérült alkatrészeket cserélje ki. Csak eredeti alkatrészeket használjon a cseréhez.

AZ AKKUMULÁTOROS KÉZISZERSZÁM HASZNÁLATA ÉS KARBANTARTÁSA

- a) Az akkumulátort csak a gyártó által meghatározott akkumulátortöltővel szabad feltölteni. Az adott típusú akkumulátorhoz alkalmazható akkumulátortöltő más típusú akkumulátor töltéséhez való használata esetén tüzet okozhat.
- b) A kéziszerszámba kizárólag csak a gyártó által meghatározott akkumulátort szabad beszerezni. Más típusú akkumulátor használata tüzet vagy balesetet okozhat.
- c) Az akkumulátorokat ne helyezze le olyan helyre, ahol fém tárgyak találhatók (gemkapocs, pénzérmék, kulcsok, szegek, csavarok stb.) mert a fém tárgyak az akkumulátor pólusait összeköthetik. Az akkumulátor pólusainak a rövidre zárása tüzet vagy égési sérülést okozhat.
- d) Az akkumulátor helytelen használata esetén abból elektrolit folyhat ki. Az elektrolitot ne érintse meg. Amennyiben a folyadék a bőrre kerül, akkor azt azonnal mossa le vízzel. Amennyiben az akkumulátor folyadék a szemébe kerül, akkor azonnal forduljon orvoshoz. Az akkumulátorból kifolyó folyadék maró sérülést okozhat.
- e) Ne használjon sérült vagy átalakított akkumulátorokat illetve kéziszerszámokat.

A sérült vagy átalakított akkumulátor illetve lámpa viselkedése és működése váratlan helyzeteket okozhat, aminek sérülés, tűz vagy robbanás lehet a következménye.

- f) Az akkumulátorokat illetve a kéziszerszámokat ne tegye ki nyílt láng vagy magas hőmérséklet hatásának. A magas hőmérséklet vagy a tűz hatása robbanást idézhet elő.
- g) Tartsa be az akkumulátor töltési előírásait. Az akkumulátorokat kizárólag csak a használati útmutatóban megadott környezeti hőmérséklet tartományban szabad tölteni.
- A helytelen töltés, vagy a megadott hőmérsékleti tartomány be nem tartása az akkumulátor meghibásodását, tüzet vagy robbanást okozhat.

SZERVIZ

- a) Az akkus kéziszerszám javítását bizza márka- vagy szakszervizre, a készülék javításához csak eredeti alkatrészeket szabad felhasználni. Csak így biztosítható az akkus kéziszerszám biztonságának az eredeti módon való helyreállítása.
- b) A sérült akkumulátorokat ne próbálja megjavítani. Az akkumulátorokat kizárólag csak a gyártó által kijelölt márkaszerviz javíthatja meg.

IX. Akkumulátortöltő és akkumulátor biztonsági utasítások

- A töltés megkezdése előtt olvassa el a használati útmutatót.
- Az akkumulátortöltőt csak beltérben szabad használni. Az akkumulátortöltőt védje esőtől, nedvességtől és 40°C-nál magasabb hőmérsékletektől.
- Az akkumulátortöltőt kizárólag csak a jelen útmutatóban megadott akkumulátorok töltéséhez szabad használni.
- Az akkumulátortöltőt nem használhatják olyan testi, értelmi, érzékszervi fogyatékos, vagy tapasztalatlan személyek (gyermeket is beleértve), akik nem képesek a készülék biztonságos használatára, kivéve azon eseteket, amikor a készüléket más felelős személy utasításai szerint és felügyelete mellett használják. A készülék nem játék, azzal gyerekek nem játszhatnak. Általában feltéte-



lezzük, hogy a hálózati adapterhez kisgyerekek (0 és 3 év között) nem férnek hozzá, illetve nagyobb gyerekek (3 és 8 év között), felügyelet nélkül nem fogják használni. Előfordulhat, hogy súlyosabb testi vagy szellemi fogyatékos személyek nem felelnek meg az EN 60335-1 és EN 60335-2-29 szabvány követelményeinek.

- Az akkumulátor töltése közben biztosítsa a helyiség megfelelő szellőztetését, mert például a sérült akkumulátorból veszélyes gőz szivároghat ki.
- Az akkumulátor töltése közben a környezeti hőmérséklet legyen 10°C és 40°C között.
- Az akkumulátortöltő hálózati vezetékét védje a mechanikus sérülésektől és a forró tárgyaktól.

AZ AKKUMULÁTOR HASZNÁLATÁHOZ KAPCSOLÓDÓ BIZTONSÁGI UTASÍTÁSOK

- Az akkumulátort védje az esőtől és nedvességtől, fagytól és 50°C-nál magasabb hőmérséklettől, valamint mechanikus sérülésektől (pl. leeséstől). Az akkumulátort ne szerelje szét és ne dobja tűzbe, illetve ne zárja rövidre. Az akkumulátort teljesen feltöltött állapotban tárolja, így meghosszabbítható az akkumulátor élettartama. Az akkumulátort néhány hónap tárolás után (legkésőbb 6 hónap múlva) ismét tölts fel.
- A túl magas vagy túl alacsony (fagyponnalatti) hőmérséklet csökkenti az akkumulátor kapacitását, az akkumulátorban maradó sérülést okoz.
- Az akkumulátor érintkezőit védje szennyeződésektől, deformációtól vagy más jellegű sérülésektől, az érintkezőket ne zárja rövidre, illetve az érintkezőkre ragasszon szigetelő szalagot, hogy megelőzze a véletlen rövidre zárást, ami akár tüzet vagy robbanást is előidézhet.
- Ne engedje, hogy gyerekek az akkumulátorral játszanak.

X. A készüléken található biztonsági jelek és piktogramok jelentése



	Az akkumulátortöltő használatba vétele előtt olvassa el a használati útmutatót.
	Megfelel az EU vonatkozó harmonizált jogszabályainak.
	A készülék használatba vétele előtt a használati útmutatót olvassa el, ismerkedjen meg a készüléken található szimbólumok jelentésével. A figyelmeztetés be nem tartása esetén súlyos sérülés következhet be.
	A készülékkel esőben dolgozni tilos!
	Viseljen tanúsítvánnyal rendelkező fülvédőt.
	Viseljen csúszásmentes védőcipőt, hosszú szárú és ujjú munkaruhat, valamint védőkesztyűt.
	Az embereket és állatokat tartsa távol a munkahelytől, az elrepülő tárgyak sérülést okozhatnak.

	Kéz és láb vagy ujjak levágásának a veszélye a forgó kés által. A kezét és a lábát tartsa távol a forgó késtől. A működtető kapcsoló lekapcsolása után a kés még egy rövid ideig forog! A karbantartás megkezdése előtt a biztonsági kulcsot húzza ki, és várja meg a forgó alkatrészek lefékezését.
	III. védelmi osztályba sorolt készülék.
	Elektromos hulladék (lásd lent).
SN:	A terméken fel van tüntetve a gyártás éve és hónapja, valamint a termék sorszáma (gyártási száma).

3. táblázat

XI. Az akkumulátortöltőn található biztonsági jelek és piktogramok jelentése

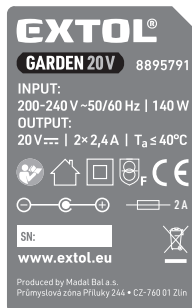

	Az akkumulátortöltő használatba vétele előtt olvassa el a használati útmutatót.
	Megfelel az EU vonatkozó harmonizált jogszabályainak.
	II. védelmi osztályba sorolt készülék.
	Az akkumulátortöltőt csak fedett helyiségben használja. Az akkumulátortöltőt nedvességtől és víztől óvja meg.

	Biztonsági transzformátor, meghibásodás esetén nem okoz áramütést.
	Egyenfeszültségű (DC) aljzat polarítása.
	Beépített biztosító típusa és kioldási árama.
$T_a \leq 40^{\circ}\text{C}$	Környezeti hőmérséklet az akkumulátor töltéséhez.
Input/Output:	Bemeneti paraméterek / kimeneti paraméterek.
	Elektromos hulladék (lásd lent).
SN:	A terméken fel van tüntetve a gyártás éve és hónapja, valamint a termék gyártási száma.

4. táblázat

XII. Az akkumulátoron található biztonsági jelek és piktogramok jelentése



	Az akkumulátortöltő használatba vétele előtt olvassa el a használati útmutatót.
	Az akkumulátort ne tegye ki közvetlen napsütés hatásának és magas hőmérsékleteknek (50°C felett).
	Az akkumulátort tűzbe dobni tilos.
	Az akkumulátort óvja meg nedvességtől és víz hatásától.

	Az akkumulátort nem szabad a háztartási hulladékok közé kidobni (lásd a megsemmisítéssel foglalkozó fejezetet).
	Teljesen feltöltött akkumulátor kapcsolófeszültsége, terhelés nélkül
	Terhelt akkumulátor névleges kapcsolófeszültsége.
X000 mAh/XX Wh	Akkumulátor kapacitása / akkumulátor terhelhetősége (Wh).
SN:	A terméken fel van tüntetve a gyártás éve és hónapja, valamint a termék gyártási száma.
IEC 62133-2:2017/UN 38.3	Szabványok és műszaki specifikációk, amelyeknek az akkumulátor megfelel.

5. táblázat

XIII. Karbantartás és szerviz

FIGYELMEZTETÉS!

- Szerelési vagy karbantartási tevékenységek megkezdése előtt a biztonsági kulcsot (1. ábra 15-ös tétel) húzza ki.



VÁSÁROLHATÓ PÓTKATRÉSZEK

Fűnyíró kés: rendelési szám: 8895720A

- Karbantartás és tisztítás megkezdése előtt a fűnyírót kapcsolja le, várja meg a kés lefékezését, majd a fűnyírót fordítsa oldalra. Tisztítás és karbantartás közben viseljen védőkesztyűt.**
- A használat után a fűnyíró aljáról a fűvet távolítsa el. A fűnyírót fordítsa oldalra, majd az alsó részről kaparóval vagy kefével távolítsa el a lerakódásokat. A tisztítást a fűnyírás befejezése után azonnal hajtsa végre, a friss lerakódásokat könnyebben el lehet távolítani.
- Az éleetlen és kopott kést szakmühelyben köszörültesse meg. Ha a kés megsérült vagy eldeformálódott (pl. kőnek ütközött), akkor vásároljon eredeti kést (rendelési szám: 8895720A). A sérült kést javítani tilos. A kést a menesztőre szerelje fel (6. ábra), lásd az „V. A kés állapotának és rögzítésének az ellenőrzése” fejezetben leírtakat.

- Ha akkumulátort vagy akkumulátortöltőt kíván vásárolni, akkor a rendelési számokat az 1. táblázatban találja meg.
- A készülék javításához (biztonsági okokból) csak eredeti alkatrészeket szabad felhasználni.
- Amennyiben a készülék meghibásodik, akkor azt vigye Extol márkaszervizbe javításra. A szervizek jegyzékét a használati útmutató elején feltüntetett honlapunkon találja meg.
- Ha szükséges, akkor a fűnyíró felületét (lekefézés után) mosogatószeres vízbe mártott és jól kicsavart ruhával törölje meg. Ügyeljen arra, hogy a gép elektromos alkatrészeihez a víz ne folyjon be. A tisztításhoz ne használjon szerves oldószereket, pl. acetont!

XIV. Tárolás

AZ AKKUS FŰNYÍRÓ ÉS AZ AKKUMULÁTORTÖLTŐ TÁROLÁSA

- Az eltárolás előtt a készülékből az akkumulátort vegye ki. A készülékben az akkumulátor gyorsabban lemerül. Az eltárolás előtt a biztonsági kulcsot (1. ábra 15-ös tétel) húzza ki. A megtisztított akkus fűnyírót száraz helyen, gyerekektől elzárva, 40°C-nál alacsonyabb hőmérsékleten tárolja. A készüléket óvja a sugárzó hőtől, a közvetlen napsütéstől, nedvességtől és esőtől, valamint a mechanikus sérülésektől.

AZ AKKUMULÁTOR TÁROLÁSA

- Az akkumulátort védje az esőtől és nedvességtől, fagytól és 50°C-nál magasabb hőmérséklettől, valamint mechanikus sérülésektől (pl. leeséstől). Az akkumulátort ne szerelje szét és ne dobja tűzbe. Az akkus kéziszerszám eltárolása előtt az akkumulátort vegye ki a készülékből és teljesen töltsse fel. Az akkumulátort néhány hónap tárolás után (legkésőbb hat hónap múlva) ismét töltsse fel.
- A túl magas vagy túl alacsony (fagyponthoz alatti) hőmérséklet csökkenti az akkumulátor kapacitását, az akkumulátorban maradó sérülést okoz.
- Az akkumulátor érintkezőit védje szennyeződésektől, deformációtól vagy más jellegű sérülésektől, az érintkezőket ne zárja rövidre, illetve az érintkezőkre ragasszon szigetelő szalagot, hogy megelőzze a véletlen rövidre zárást, ami akár tüzet vagy robbanást is előidézhet.
- Ne engedje, hogy gyerekek az akkumulátorral vagy az akkus kéziszerszámmal játszanak.

XV. Hulladék megsemmisítés

- A csomagolást az anyagának megfelelő hulladékgyűjtő konténerbe dobja ki.
- Az elektromos és elektronikus hulladékról szóló 2012/19/EU számú európai irányelv, valamint az idevonatkozó nemzeti törvények szerint az akkus kéziszerszámot és az akkumulátortöltőt az életciklusa végén kijelölt hulladékgyűjtő helyen kell leadni, ahol gondoskodnak a környezetünket nem károsító módon történő újrahasznosításról.
- A megsemmisítés előtt az akkus kéziszerszámból az akkumulátort ki kell szerelni. Az akkumulátort a háztartási hulladékok közé kidobni tilos (2006/66/EK irányelv)! Az akkumulátort kijelölt hulladékgyűjtő helyen kell leadni, ahol gondoskodnak a környezetünket nem károsító módon történő újrahasznosításáról. A hulladékgyűjtő helyekről a polgármesteri hivatalban kaphat további információkat.



XVI. Garancia és garanciális feltételek

GARANCIÁLIS IDŐ

A mindenkori érvényes, vonatkozó jogszabályok, törvények rendelkezéseivel összhangban a Madal Bal Kft. az Ön által megvásárolt termékekre a jótállási jegyen feltüntetett garanciaidőt ad. A termék javítását a Madal Bal Kft.-vel szerződéses kapcsolatban álló szakszerviz a garanciális időszakban díjmentesen végzi el.

GARANCIÁLIS IDŐ ALATTI ÉS GARANCIÁLIS IDŐ UTÁNI SZERVIZELÉS

A termékek javítását végző szakszervizek címe, a javítás ügymenetével kapcsolatos információk a www.madalbal.hu weboldalon találhatóak meg, illetve a szakszervizek felsorolása a termék vásárlásának helyén is beszerezhető. Tanácsadással a (1)-297-1277 ügyfélszolgálati telefonszámon állunk ügyfeleink rendelkezésére.

EK Megfelelőségi nyilatkozat

A nyilatkozat tárgya, modell vagy típus, termékazonosító:

Akkus fűnyíró 36 V DC
Fűnyírási szélesség 330 mm; n₀ = 3900 f/p

Extol® Premium 8895720
(akkumulátorral és akkumulátortöltővel)
Extol® Premium 8895721
(akkumulátor és akkumulátortöltő nélkül)

A gyártó: Madal Bal a.s. • Bartošova 40/3, CZ-760 01 Zlín • Cégszám: 49433717

kijelenti,
hogy a fent megnevezett termék megfelel
az Európai Unió harmonizáló rendeletek és irányelvek előírásainak: 2006/42/EK, 2011/65/EU; 2014/30/EU; 2000/14/EK.
A jelen nyilatkozat kiadásáért kizárólag a gyártó a felelős.

Harmonizáló szabványok (és módosító mellékleteik, ha ilyenek vannak), amelyeket a megfelelés nyilatkozat kiállításához felhasználtunk, és amelyek alapján a megfelelési nyilatkozatot kiállítottuk:

EN 60335-1:2012, EN 60335-2-77:2010; EN 62233:2008
EN 55014-1:2017; EN 55014-2:2015; EN IEC 63000:2018;
EN ISO 3744:2010, ISO 11094:1991.

A műszaki dokumentáció 2006/42/EK és 2000/14/EK szerinti összeállításáért Martin Šenkýř felel.
Madal Bal, a.s.; székhely: Průmyslová zóna Příluky 244, 760 01 Zlín; Cseh Köztársaság
A műszaki dokumentáció (a 2006/42/EK és 2000/14/EK szerinti), a Madal Bal, a.s. társaság székhelyén áll rendelkezésre.
A megfelelés kiértékelése (2006/41/EK; 2000/14/EK):
az egyes berendezések típusvizsgálatát az alábbi vizsgáló intézet hajtotta végre: 0359 Intertek Testing Services, Cleeve Road, Leatherhead, Surrey KT22 7SA, Nagy-Britannia

Az adott típust jellemző mért akusztikus teljesítményszint (a 2000/14/EK szerinti):
88,5 dB (A); pontatlanság K= ±3 dB(A)
A készülék garantált akusztikus teljesítményszintje (a 2000/14/EK szerinti): 92 dB(A).

Az EK megfelelési nyilatkozat kiadásának a helye és dátuma: Zlín, 2020. 03.13.

A Madal Bal, a.s. nevében:

Martin Šenkýř
igazgatótanácsi tag

Einleitung

Sehr geehrter Kunde,

wir bedanken uns für Ihr Vertrauen, dass Sie der Marke Extol® durch den Kauf dieses Produktes geschenkt haben. Das Produkt wurde Zuverlässigkeits-, Sicherheits- und Qualitätstests unterzogen, die durch Normen und Vorschriften der Europäischen Union vorgeschrieben werden.

Im Falle von jeglichen Fragen wenden Sie sich bitte an unseren Kunden- und Beratungsservice:

www.extol.eu **servis@madalbal.cz**

Hersteller: Madal Bal a. s., Průmyslová zóna Příluky 244, 76001 Zlín, Tschechische Republik

Herausgegeben am: 10. 11. 2020

I. Charakteristik - Verwendungszweck



Der leise und leichte mobile Akku-Mäher mit Stromversorgung durch **zwei Li-Ionen-Batterien 20 V** ist für die regelmäßige Pflege vom Rasen im Garten von Familienhäusern, Ferienhaus usw. bestimmt.

- ✓ Die Abwesenheit vom Netzkabel gewährt eine Bewegungsfreiheit beim Rasenmähen.
- ✓ Die zentrale Einstellung der Mähhöhe durch einfaches Bewegen des Hebels in eine von 1 - 5 Positionen bietet Bedienerkomfort.
- ✓ Der modernste „**BRUSHLESS MOTOR**“ ohne Kohlebürsten bietet höchste Leistung bei einem niedrigeren Energieverbrauch und dadurch eine längere Akku-Betriebszeit, als bei den Motoren mit Kohlebürsten. Der Motor ohne Kohlebürsten zeichnet sich durch eine längere Lebensdauer aus.
- ✓ Der Akku-Rasenmäher ist Teil einer Reihe von Akku-Werkzeugen, die mit demselben 20-V-Batterietyp betrieben werden.
- ✓ Durch die Verwendung von **zwei Batterien** mit einer Kapazität von **4000 mAh** schafft es der Rasenmäher, ein Fläche von ca. **400 m²** mit Grashöhe von 10-15 cm und Betriebsdauer von 45-50 Min zu mähen.



↑ ⚙️ ↑ ⚡ ↑ ↻
BRUSHLESS MOTOR



- ✓ Dank der sehr langsamen Selbstentladung der Li-Ionen-Batterie, ist die Batterie auch lange nach dem Aufladen einsatzbereit, darüber hinaus kann die Li-Ionen-Batterie jederzeit aufgeladen werden, unabhängig vom Ladezustand, ohne ihre Kapazität zu reduzieren.



Der Akkumulator ist mit einem Schutz gegen Tiefentladung ausgestattet, die ihn beschädigt. Durch diesen Schutz kann die Batteriespannung nicht unter einen bestimmten Wert fallen, der für sie schädlich ist.

- ✓ Die Variante des Akku-Rasenmähers **Extol® Premium 8895721** wird ohne Batterie und ohne Ladegerät zum günstigeren Verkaufspreis für den Fall geliefert, wenn der Benutzer die Batterie und das Ladegerät bereits mit einem anderen Akku-Werkzeug gekauft hat.
- ✓ Die Variante des Akku-Rasenmähers **Extol® Premium 8895720** wird mit **zwei Li-Ionen-Batterien 2000 mAh, 20 V** und einem Ladegerät **Extol® Premium 8895791 (2x 2,4 A)** zum Aufladen von **zwei Batterien gleichzeitig** geliefert.



Das Ladegerät **Extol® Premium 8895792** mit Ladestrom von **4,5 A** lädt eine Batterie mit einer Kapazität von **2000 mAh binnen 30 Minuten auf**, was dem Benutzer ein reibungsloses Arbeiten mit schnurlosen Werkzeugen ermöglicht, wenn er über zwei dieser Batterien verfügt.

- ✓ Die Ladezeit der Batterie mit **2000 mAh** oder **4000 mAh** Kapazität und Einsatz des Ladegeräts mit Ladestrom von **2,4 A** oder **4,5 A** ist in Tabelle 1 aufgeführt.



**Ladegerät
Extol®
Premium
8895791**

Das Ladegerät 2x 2,4 A ermöglicht das Aufladen von zwei Batterien gleichzeitig.

GARDEN 20V		
⚡ 🔋 → 🔋	2 000 mAh Best.-Nr. 8895780	4 000 mAh Best.-Nr. 8895782
2,4 A Best.-Nr. 8895790	1 Std.	2 Std.
2x 2,4 A Best.-Nr. 8895791	1 Std.	2 Std.
4,5 A Best.-Nr. 8895792	0,5 Std.	1 Std.

Tabelle 1

II. Technische Spezifikation

Modellbezeichnung (Bestellnummer)	8895720 2× Li-Ionen-Batterie 20 V 2000 mAh (8895780) 1× Ladegerät 2× 2,4 A (8895791) 8895721 (ohne Batterien und Ladegerät)
Max. Klemmenspannung eines Akkus ohne Belastung	20 V DC
Nenn-Klemmenspannung der Batterie unter Belastung	18 V DC
Für den Mäherbetrieb erforderliche Batterieanzahl	2× 20 V
Nennspannung des Rasenmähers	36 V DC (2× 18 V)
Leerlaufdrehzahl	3.900 min ⁻¹
Mähbreite	33 cm (330 mm)
Einstellung der Mähhöhe	zentral, durch Hebelverstellung
Mähhöhe	25-65 mm; 5 einstellbare Höhenstufen
Fangkorbvolumen	35 L
Schutzklasse	III
IP-Zahl	IPX1
Gewicht mit Batterien 2× 2000 mAh	11,5 kg
Gewicht mit Batterien 2× 4000 mAh	12,1 kg
Schalldruckpegel L _{PA} ; Unsicherheit K	77,9 dB (A); K= ±3 dB (A)
Schallleistungspegel L _{WA} ; Unsicherheit K	88,5 dB (A); K= ±3 dB (A)
Garantierter Schallleistungspegel (2000/14 ES)	92 dB(A)
Max. Vibrationswert am Griff; Unsicherheit K	a _H 2,03 m/s ² ; K= ± 1,5 m/s ²

- Der deklarierte Gesamtvibrationswert und deklarierte Schallleistungswert wurde in Übereinstimmung mit der Standardprüfmethode ermittelt und darf zum Vergleich eines Werkzeugs mit einem anderen verwendet werden. Der deklarierte Gesamtvibrationswert und deklarierte Schallleistungswert dürfen auch zur vorläufigen Bestimmung der Exposition verwendet werden.

WARNUNG

- Die angeführten Zahlenwerte für den Lärm in den technischen Angaben stellen die Pegel der ausgestrahlten Leistung dar, welche die Richtlinie 2000/14 EG erfüllen, jedoch nicht unbedingt die sicheren Lärmpegel am Arbeitsplatz mit dem Rasenmäher darstellen müssen. Obwohl zwischen den Werten des ausgestrahlten Lärms und dem Pegel der Lärmexposition eine bestimmte Korrelation besteht, kann man sie nicht zuverlässig zur Festlegung anwenden, ob weitere Maßnahmen notwendig oder nicht notwendig sind. Faktoren, die den aktuellen Pegel der Lärmexposition der Arbeiter beeinflussen, umfassen die Eigenschaften des Arbeitsbereichs, andere Lärmquellen wie z. B. Anzahl der Maschinen oder andere, in der Nähe laufende

Arbeitsprozesse, und ferner auch die Zeit, während der der bedienende Arbeiter dem Lärm ausgesetzt ist. Ebenso kann sich auch der genehmigte Expositionspegel in verschiedenen Ländern unterscheiden.

III. Bestandteile und Bedienungselemente

Abb. 1, Position-Beschreibung

- 1) Griff
- 2) Oberer Griffteil
- 3) Schraubhebel zur Verbindung des oberen und unteren Griffteils
- 4) Grasfangkorb
- 5) Schraubhebel mit Positionierhalterung zur Verbindung des oberen und unteren Griffteils
- 6) Hebel zur Einstellung der Mähhöhe
- 7) Fahrbare Rollen

- 8) Abdeckung vom Batteriefach
- 9) Handgriff zum Tragen
- 10) Kabelhalterungen
- 11) Entriegelungstaste des Betriebsschalters
- 12) Hebel des Betriebsschalters
- 13) Halteabdeckung für Sammelbehälter
- 14) Deckel, der den Füllstand des Korbs anzeigt
- 15) Abnehmbare Sicherheitsverriegelung (gegen unerwünschte Inbetriebnahme des Mähers, z.B. durch Kinder - Anforderung der technischen Norm)
- 16) Taste zur Entnahme vom Akku
- 17) Taste zur Feststellung der Aufladung der Batterie
- 18) Für den Betrieb eingesetzte Batterien

WARNUNG

- Lesen Sie vor der Vorbereitung des Gerätes die komplette Bedienungsanleitung und halten Sie diese in der Nähe des Gerätes, damit sich der Bediener mit ihr vertraut machen kann. Falls Sie das Produkt jemandem ausleihen oder verkaufen, legen Sie stets diese Gebrauchsanleitung bei. Verhindern Sie die Beschädigung dieser Gebrauchsanleitung. Der Hersteller trägt keine Verantwortung für Schäden infolge vom Gebrauch des Gerätes im Widerspruch zu dieser Bedienungsanleitung. Machen Sie sich vor dem Gebrauch des Geräts mit allen seinen Bedienungselementen und Bestandteilen und auch mit dem Ausschalten des Gerätes vertraut, um es im Falle einer gefährlichen Situation sofort ausschalten zu können. Überprüfen Sie vor Gebrauch, ob alle Bestandteile fest angezogen sind und ob nicht ein Teil des Gerätes, wie z. B. die Sicherheitselemente, beschädigt bzw. falsch installiert sind, oder ob sie nicht am jeweiligen Ort fehlen. Kontrollieren Sie ebenfalls die Schutzabdeckung und die DC-Stecker des Akkus und des Ladegeräts und überprüfen Sie auch, ob der Stecker des Ladegeräts oder die Kabelisolierung nicht beschädigt sind. Benutzen Sie kein Akku-, Batterie, Ladegerät mit beschädigten oder fehlenden Teilen, sondern stellen Sie seine Reparatur oder Austausch in einer autorisierten Werkstatt der Marke Extol® sicher - siehe Kapitel Service und Instandhaltung oder auf der Webseite am Anfang der Gebrauchsanleitung.

IV. Laden des Akkus

WARNUNGEN

- Das schnurlose Werkzeugmodell darf nur mit den in Tabelle 1 aufgeführten Batteriemodellen verwendet werden.
- Zum Laden der Batterien dürfen nur die in Tabelle 1 aufgeführten Ladegerätmodelle verwendet werden. Die Verwendung anderer Batterien oder eines anderen Ladegerätes kann zur Explosion oder Brand infolge von ungeeigneten Ausgangsparametern führen.
- Kontrollieren Sie vor dem Anschluss des Ladegeräts an das Stromnetz, ob dieses nicht beschädigt ist. Überprüfen Sie auch den Akku vor dem Laden. Ein beschädigtes Ladegerät oder Batterie darf nicht verwendet und muss durch ein Originalteil vom Hersteller ersetzt werden.

HINWEIS

- Laden Sie den Akku im Temperaturbereich von 10 °C bis 40 °C. Beim Laden entsteht Wärme, die den Akku bei höheren Umgebungstemperaturen beschädigen kann. Niedrige Umgebungstemperaturen (unter 10 °C) sind für den Akku nachteilhaft.

- a) Stecken Sie die Batterie zuerst in die Schlitze des Ladegeräts.
- b) Kontrollieren Sie vor dem Anschluss des Ladegeräts an das Stromnetz, ob der Spannungswert in der Steckdose dem Bereich von 200-240 V~50/60 Hz entspricht. Das Ladegerät kann in diesem Spannungsbereich und bei den aufgeführten Frequenzen benutzt werden.
- c) Der Ladevorgang des Akkus wird durch ein grünes Blinklicht am Ladegerät angezeigt. Wenn nur die rote Anzeigelampe am Ladegerät mit eingeletem Akku leuchtet oder blinkt, trennen Sie das Ladegerät von der Stromquelle und entfernen Sie den Akku aus dem Ladegerät. Warten Sie mindestens eine 0,5 Stunde, da eine der Ursachen darin bestehen kann, dass der Akku vollständig entladen und der elektronische Schutz der Batterie gegen vollständige Entladung aktiviert wurde und es ist notwendig, die Batterie regenerieren zu lassen, um den elektronischen Batterieschutz zu deaktivieren.
Eine volle Batterie wird durch ein grünes Licht angezeigt, das kontinuierlich leuchtet.

Wenn das Ladegerät an eine Steckdose ohne Batterie angeschlossen ist, leuchtet nur die rote Kontrollleuchte. Recht auf Änderung der obig angeführten Signalisierung des Ladevorgangs und -zustands vorbehalten. Der Ladezustand des Akkus während des Ladevorgangs kann durch Drücken der Taste am Akku entsprechend der Anzahl der leuchtenden LEDs am Akku ermittelt werden.

UNGEFÄHRE LADEZEITEN DER BATTERIEN











	 2 000 mAh Best.-Nr. 8895780
 2,4 A Best.-Nr. 8895790	1 Std.
 2x 2,4 A Best.-Nr. 8895791	1 Std.
 4,5 A Best.-Nr. 8895792	0,5 Std.
	 4 000 mAh Best.-Nr. 8895782
 2,4 A Best.-Nr. 8895790	2 Std.
 2x 2,4 A Best.-Nr. 8895791	2 Std.
 4,5 A Best.-Nr. 8895792	1 Std.

Tabelle 2

- d) Trennen Sie nach dem Aufladen zuerst das Ladegerät von der Stromversorgung und ziehen Sie dann den Akku aus den Ladeschächten, indem Sie die Taste am Akku gedrückt halten.

V. Vorbereitung des Rasentrimmers zur Anwendung

! WARNUNG

- Entfernen Sie die Sicherheitsvorrichtung vom Gerät, bevor Sie Installations- und Service- / Wartungsarbeiten durchführen (Abb. 1, Pos. 15).

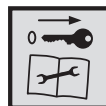

MONTAGE VOM GRIFF

- Setzen Sie den unteren Teil des Griffs mit gelöstem Schraubenhebel in die Halterungen auf beiden Seiten des Mähers ein.
- Passen Sie die Neigung des unteren Teils des Griffs an, indem Sie die Position der Griffe auf beiden Seiten des Mähers ändern und sicherstellen, dass die beiden gezahnten Teile des Griffs gegenseitig einrasten (Abb. 2, Schritt 3).
- Sichern Sie dann die Position unteren Griffteils, indem Sie den Schraubenhebel drehen und dann absenken (Abb. 2, Schritt 4). Die Neigung des Griffs kann zusätzlich nach dem Verbinden des unteren Griffteils mit dem oberen entsprechend der Körperhöhe des Benutzers angepasst werden.
- Befestigen Sie den oberen Teil des Griffs gemäß Abb. 3 am unteren Teil, sodass die Löcher der beiden Teile des Griffs zum Einsetzen der Verbindungsschraube zusammenpassen, und setzen Sie dann die Schraube in das Loch ein (Abb. 3, Schritt 1).
- Sichern Sie die Verbindung der beiden Griffteile, indem Sie den Schraubhebel drehen und dann absenken. Verbinden Sie die beiden Griffteile auf beiden Seiten des Mähers.
- Befestigen Sie das zum Betriebsschalter führende Kabel mit den Clips am Griff (Abb. 3, Schritt 3).

KONTROLLE VOM ZUSTAND UND DER BEFESTIGUNG DES MESSERS

- Überprüfen Sie vor Inbetriebnahme des Mähers den Zustand und die Befestigung des Messers unter dem Mäher. Das Messer muss mit einer Schraube gesichert und in einem Träger mit Nasen in den Messerlöchern gemäß Abb. 6 sitzen.

- Das Messer muss ohne offensichtliche Anzeichen von Verformung, Rissen usw. ausbalanciert sein, z. B. nach dem Auftreffen auf einen Stein oder eine Wurzel usw. Falls erforderlich, ersetzen Sie es gegebenenfalls durch ein perfektes Originalstück des Herstellers, siehe Kapitel Wartung und Service. Ein nicht ausbalanciertes oder anderweitig beschädigtes Messer verursacht übermäßige Vibrationen des Mähers und beschädigt den Mähermotor.
- Halten Sie das Messer scharf; stumpfes Messer erhöht den Stromverbrauch, was die Batterielebensdauer verkürzt. Lassen Sie das Messer gegebenenfalls von einem autorisierten Servicecenter schärfen.

INSTALLATION DES GRASFANGKORBES

- Bereiten Sie den Grasfangkorb gemäß Abb. 4 zum Einsatz vor.
- Klappen Sie die Halteabdeckung für den Grasfangkorb auf und hängen Sie den Grasfangkorb in die Nuten des Mähers, siehe. Abb. 5. Stellen Sie sicher, dass der Grasfangkorb auf beiden Seiten des Mähers richtig sitzt und dass die Halteabdeckung auf dem Grasfangkorb richtig aufliegt.

EINSTELLUNG DER MÄHHÖHE

- Drehen Sie den Hebel zur Seite (Abb. 7, Schritt 1) und bringen Sie ihn entsprechend der gewünschten Mähhöhe in die Position (Abb. 7, Schritt 2).

! HINWEIS

- Stellen Sie sicher, dass der Hebel in der eingestellten Position richtig eingerastet ist.

VI. Ein//Ausschalten des Rasenmähers

EINLEGEN DER BATTERIEN

- Öffnen Sie den Batteriefachdeckel (Abb. 1, Position 8) und schieben Sie die beiden Batterien (Abb. 1, Position 18) so ein, dass sie hörbar einrasten.

! HINWEIS

- Der Mäher kann nur mit beiden Batterien in Betrieb genommen werden, wobei eine Kombination von 2000-mAh- und 4000-mAh-

-Batterien gemäß Tabelle 1 verwendet werden kann. Bei Verwendung einer Batteriekombination mit einer Kapazität von 2000 mAh und 4000 mAh wird die Betriebszeit des Mähers durch eine Batterie mit geringerer Kapazität begrenzt.

EINSETZEN DER SICHERHEITSVERRIEGELUNG

! HINWEIS

- Um den Mäher in Betrieb zu nehmen, muss die Sicherheitsverriegelung an der entsprechenden Stelle gemäß Abb. 1, Position 15, eingesteckt sein, da sonst der Mäher nicht in Betrieb genommen werden kann. Es handelt sich um eine Sicherheitsmaßnahme gegen unerwünschte Inbetriebnahme des Mähers gemäß der Anforderung der technischen Norm.

INBETRIEBNAHME

- Halten Sie die Entriegelungstaste des Betriebsschalters (Abb. 8, Schritt 1) gedrückt und drücken Sie dann den Bedienschalterhebel in Richtung des Griffs (Abb. 8, Schritt 2), um den Mäher zu starten.

AUSSCHALTEN

- Lassen Sie zum Ausschalten des Mähers den Betriebsschalter los (Abb. 1, Position 12).
- Wenn Sie den Mäher unbeaufsichtigt lassen, entfernen Sie die Sicherheitsverriegelung (Abb. 1, Position 15).

VII. Verwendung des Akku-Rasenmähers



! WARNUNG

- Verwenden Sie bei der Arbeit mit dem Mäher persönliche Schutzausrüstung, feste rutschfeste Schuhe, lange Hosen (Arbeitskleidung) und geeignete Arbeitshandschuhe. Wir empfehlen die Verwendung von Gehörschutz (LpA kann 80 dB (A) erreichen) und Augenschutz. Arbeiten Sie niemals mit dem Rasenmäher, wenn Sie barfuß sind oder nur Sandalen haben. Tragen Sie keine Kleidung mit losen Teilen, oder aus der Schnuren oder Krawatten hängen.

! WARNUNG

- Untersuchen Sie den Rasen vor dem Mähen auf unerwünschte feste Gegenstände wie hervorstehende Steine, Wurzeln, Drähte, stromführende Drähte usw. Entfernen Sie diese Gegenstände vor dem Mähen.

! HINWEIS

- Die Gesamtmähzeit/Mähfläche hängt von der Belastung ab, die sowohl von der Höhe des gemähten Grasses oder des dichten Moosbodens, als auch von der Schnittbreite und der Schärfe des Messers bestimmt wird. Stumpfes Messer leistet mehr Widerstand, belastet den Motor stärker und verkürzt so die Batterielebensdauer.
- Einén Kompromiss zwischen der Qualität und maximal gemähten Fläche findet man dann, wenn die Mähbreite (Breite des gemähten Streifens) die Hälfte der Rasenmäherbreite beträgt. Je höher das Gras, desto kleiner sollte die Mähbreite sein. Ist der Rasen hoch, sollte man langsamer gehen (den den Rasenmäher bewegen). Das Gleiche gilt auch im Falle von einem dichten Moosbewuchs, der den Motor intensiv belastet. Ist der Rasen niedrig, kann die Mähbreite größer und die Bewegung (Führen des Rasenmähers) schneller sein. Es ist empfohlen, einen hohen Rasen in zwei Phasen zu mähen, d.h. zuerst mit höher gestelltem Rasenmäher den Rasen zu mähen, und danach ein weiteres Mal auf die gewünschte Höhe.
- Mähen Sie den Rasen nicht unmittelbar nach einem Regen oder Gießen, da sich das kleingemähte Gras im unteren Bereich des Rasenmähers anstauen und ankleben wird und nicht in den Sammelbehälter geführt wird. Es droht eine Schleudergefahr.

ANZEIGE DES VOLLEN GRASFANGKORBES

- Wenn der Grasfangkorb nicht voll ist, wird der Deckel am Korb (Abb. 1, Position 14) von der strömenden Luft angehoben. Wenn der Deckel nicht angehoben wird, muss der Korb geleert werden.

ENTNAHME DES GRASFANGKORBES

- Heben Sie den Grasfangkorb an und halten Sie ihn angehoben (Abb. 1, Position 13), und durch Ziehen am Griff können Sie ihn entnehmen.

! WARNUNG

- Aus Sicherheitsgründen ist es nicht zulässig, den Betriebsschalter in der niedergedrückten Position zu sichern, um einen kontinuierlichen (ununterbrochenen) Betrieb der Maschine zu gewährleisten, z. B. mit einem Kabelbinder.



Der Akkumulator ist mit einem Schutz gegen Tiefentladung ausgestattet, die ihn beschädigt. Durch diesen Schutz kann die Batteriespannung nicht unter einen bestimmten Wert fallen, der für sie schädlich ist. Dieser Schutz macht sich so bemerkbar, dass das Gerät bei bereits stark entladene Batterien plötzlich von selbst anhält, obwohl der Betriebsschalter gedrückt ist. Nach dem Lösen und erneutem Drücken des Betriebsschalters kommt es nach einer gewissen Zeit zu einem kurzzeitigen Anlaufen des Geräts, dieses stoppt aber nach kurzer Zeit wieder.



Das Gerät bildet während seines Betriebs ein elektromagnetisches Feld, das die Funktionsfähigkeit von aktiven bzw. passiven medizinischen Implantaten (Herzschrittmachern) negativ beeinflussen und das Leben des Nutzers gefährden kann. Informieren Sie sich vor dem Gebrauch dieses Gerätes beim Arzt oder Implantathersteller, ob Sie mit diesem Gerät arbeiten dürfen.

! HINWEIS

- Sofern während des Gerätebetriebes ein ungewöhnliches Geräusch, Vibrationen oder ähnliches offensichtlich wird, schalten Sie das Gerät sofort aus, nehmen die Batterien heraus und ermitteln und beseitigen Sie die Ursache des nicht standardmäßigen Laufes. Sofern der nicht standardmäßige Lauf durch einen Defekt im Inneren des Gerätes verursacht wurde, veranlassen Sie die Reparatur in einer autorisierten Servicewerkstatt der Marke Extol® vermittelt durch den Händler oder wenden Sie sich direkt an eine autorisierte Werkstatt (Servicestellen finden Sie auf den Webseiten in der Einleitung der Gebrauchsanleitung).

VIII. Sicherheitsanweisungen für Rasenmäher

! WICHTIG

**VOR DEM GEBRAUCH GRÜNDLICH LESEN.
FÜR SPÄTERE EINSICHTNAHME AUFBEWAHREN.**

EINWEISUNG

- Lesen Sie die Anweisungen aufmerksam. Machen Sie sich mit den Bedienelementen und der richtigen Anwendung des Gerätes vertraut.
- Erlauben Sie niemals Kindern oder Personen ohne Kenntnis dieser Anweisungen, das Gerät zu benutzen. Eine örtliche Anordnung kann das Alter des Bedieners einschränken.
- Benutzen Sie den Rasenmäher nicht, wenn sich in unmittelbarer Umgebung Personen, v. a. Kinder, oder Haustiere befinden.

Denken Sie stets daran, dass der Bediener oder Benutzer für Unfälle oder Risiken verantwortlich sind, die anderen Personen oder an ihrem Eigentum entstehen.

VORBEREITUNG

- Tragen Sie bei der Arbeit mit dem Gerät stets Arbeitsschuhe und eine lange Hose. Arbeiten Sie niemals mit dem Rasenmäher, wenn Sie barfuß sind oder nur Sandalen haben. Tragen Sie keine Kleidung mit losen Teilen oder aus der Schnuren oder Krawatten hängen.
- Besichtigen Sie sorgfältig den Bereich, in dem das Gerät verwendet wird, und entfernen Sie sämtliche Gegenstände, die vom Rasenmäher weggeschleudert werden könnten.
- Machen Sie stets eine visuelle Kontrolle, dass die Messer, Messerschrauben und der Zusammenbau der Messerteile nicht verschlissen oder beschädigt sind. Tauschen Sie das gesamte Set an verschlissenen oder beschädigten Teilen, damit ihre Ausgewogenheit erhalten bleibt. Beschädigte oder unlesbare Schilder sind auszutauschen.

TÄTIGKEIT

- Benutzen Sie den Rasenmäher nur unter Tageslicht oder guter künstlicher Beleuchtung.
- Vermeiden Sie den Gebrauch des Gerätes im nassen Gras.
- Stellen Sie stets sicher, dass Sie am Hang eine stabile Körperhaltung haben.
- Gehen Sie langsam, laufen Sie niemals.
- Mähen Sie quer durch den Hang, niemals nach oben oder unten.
- Bewegen Sie sich äußerst vorsichtig, wenn Sie die Fahrtrichtung am Hang ändern.
- Mähe Sie keine zu steile Hänge.
- Seien Sie besonders achtsam, wenn Sie mit dem Rasenmäher rückwärts fahren oder ihn zu sich ziehen.
- Stoppen Sie das (die) Messer, wenn das Gerät beim Überqueren von anderen Oberflächen als Gras angekippt oder von oder zum Einsatzort transportiert werden soll.
- Betreiben Sie niemals ein Gerät, das beschädigte Abdeckungen oder Sicherheitselemente aufweist, oder an dem keine Sicherheitseinrichtung wie Abweisbleche und/oder Fangkorb montiert sind.
- Schalten Sie den Motor vorsichtig und in Übereinstimmung mit der Bedienungsanleitung ein und stehen Sie in einer ausreichenden Entfernung vom Messer (den Messern).
- Kippen Sie das Gerät beim Einschalten vom Motor nicht an, ausgenommen der Fälle, wenn das Gerät beim Start angekippt werden muss. In diesem Fall darf es nicht mehr angekippt werden, als unbedingt notwendig, und nur der Teil, der vom Bediener abgewendet ist.
- Starten Sie das Gerät nicht, wenn Sie vor dem Abfuhrkanal stehen.
- Halten Sie Ihre Hände und Füße fern von den rotierenden Teilen oder dem Bereich unter ihnen. Stehen Sie niemals vor dem Abfuhrkanal.
- Transportieren Sie das Gerät nicht, wenn der Motor in Betrieb ist.

- p) Stoppen Sie die Maschine und nehmen Sie die Blockieranlage heraus. Vergewissern Sie sich, dass alle beweglichen Teile vollständig stillstehen.
- jedes Mal, wenn Sie das Gerät verlassen,
 - vor Reinigung des verstopften oder versetzten Abfuhrkanals
 - vor Kontrolle, Reinigung oder Arbeiten am Gerät;
 - nach Überfahren von einem Fremdgegenstand. Kontrollieren Sie, ob das Gerät nicht beschädigt wurde, und reparieren Sie es, bevor Sie es wieder einschalten und benutzen.
- wenn das Gerät zu sehr vibrieren beginnt (sofortige Kontrolle)
- suchen Sie die Beschädigung,
 - tauschen oder reparieren Sie alle beschädigten Teile,
 - kontrollieren Sie, ob alle losen Teile angezogen sind.

INSTANDHALTUNG UND LAGERUNG

- a) Achten Sie stets darauf, dass alle Schrauben und Muttern fest angezogen sind und vergewissern Sie sich, dass der Rasenmäher in einem guten Arbeitszustand ist.
- b) Kontrollieren Sie den Fangkorb oft, ob er nicht verschlissen oder beschädigt ist.
- c) Bei Geräten mit mehreren Messern ist daran zu denken, dass das Drehen von einem Messer auch weitere Messer zum Drehen bringen kann.
- d) Seien Sie während der Instandhaltung des Gerätes vorsichtig, damit Ihre Finger nicht zwischen den beweglichen Messern und den festen Teilen des Gerätes hängen bleiben.
- e) Lassen Sie das Gerät vor der Einlagerung stets abkühlen.
- f) Falls Sie die Messer reparieren, bedenken Sie, dass nach dem Abschalten der Stromzufuhr diese immer noch drehen können.
- g) Verschlossene oder beschädigte Teile sind aus Sicherheitsgründen auszutauschen. Benutzen Sie nur Originalersatzteile und -zubehör.

ANWENDUNG UND INSTANDHALTUNG VON BATTERIEBETRIEBENEN WERKZEUGEN

- a) Laden Sie das Werkzeug nur mit einem Ladegerät auf, das vom Hersteller bestimmt ist. Ein Ladegerät, das für einen bestimmten Batterietyp geeignet ist, kann bei der Anwendung eines unterschiedlichen Batterietyps einen Brand verursachen.
- b) Benutzen Sie das Werkzeug nur mit dem Batteriesatz, der für das jeweilige Werkzeug ausdrücklich bestimmt ist. Die Anwendung von jeglichen anderen Batteriesets kann Verletzungen oder einen Brand verursachen.
- c) Wird das Batterieset nicht gerade benutzt, schützen Sie es vor Kontakt mit anderen Metallgegenständen wie Büroklammern, Münzen, Schlüssel, Nägel, Schrauben oder anderen kleinen Metallgegenständen, die eine Verbindung der beiden Batteriekontakte verursachen können. Ein Kurzschluss der Batteriekontakte kann Verbrennungen oder einen Brand verursachen.
- d) Beim falschen Gebrauch können aus der Batterie Flüssigkeiten entweichen; der Kontakt mit diesen ist zu vermeiden. Kommt es zu einem zufälligen Kontakt mit diesen Flüssigkeiten, spülen Sie die betroffene Stelle mit einem Wasserstrahl ab. Gelangt diese Flüssigkeit in die Augen, suchen Sie außerdem ärztliche Hilfe auf. Die aus der Batterie austretenden Flüssigkeiten können Entzündungen oder Verbrennungen verursachen.
- e) Ein Batterieset oder Werkzeug, das beschädigt oder umgebaut wurde, darf nicht benutzt werden. Beschädigte oder umgebaute Akkumulatoren können sich unvorhersehbar verhalten, was Brand, Explosion oder Unfallgefahr zur Folge haben kann.
- f) Batteriesets oder Werkzeuge dürfen keiner übermäßigen Temperatur oder gar Feuer ausgesetzt werden. Die Aussetzung höheren Temperaturen oder Feuer kann eine Explosion verursachen.
- g) Es sind alle Anweisungen zum Aufladen einzuhalten, und das Batterieset oder das Werkzeug darf nicht außerhalb des Temperaturbereichs aufgeladen werden, der in der Gebrauchsanleitung aufgeführt ist.

Nicht korrekte Aufladung oder Aufladung bei Temperaturen, die sich außerhalb des angegebenen Bereiches befinden, können die Batterie beschädigen und das Risiko eines Brandes erhöhen.

SERVICE

- a) Lassen Sie Reparaturen Ihrer Akkuwerkzeuge von einer qualifizierten Person durchführen, die identische Ersatzteile benutzen muss. Auf diese Art und Weise wird das gleiche Sicherheitsniveau der Werkzeuge wie vor der Reparatur sichergestellt.
- b) Beschädigte Batteriesets dürfen nie repariert werden. Die Reparatur von Batteriesets sollte nur beim Hersteller oder in einer autorisierten Servicewerkstatt durchgeführt werden.

IX. Sicherheitsanweisungen für das Ladegerät und den Ladevorgang

- Lesen Sie vor dem Aufladen die Bedienungsanleitung.
- Das Ladegerät ist nur für das Laden in Innenräumen bestimmt. Es muss vor Regen, hoher Luftfeuchtigkeit und Temperaturen über 40°C geschützt werden.
- Das Ladegerät ist nur zum Laden zugelassener Batteriemodelle vorgesehen und darf nicht zum Laden anderer Batterien oder für andere Zwecke verwendet werden.
- Verhindern Sie die Benutzung des Ladegeräts durch Personen (inklusive Kinder), denen ihre körperliche, sensorische oder geistige Unfähigkeit oder Mangel an ausreichenden Erfahrungen und Kenntnissen keine sichere Anwendung des Gerätes ohne Aufsicht oder Belehrung ermöglichen. Kinder dürfen nicht mit dem Gerät spielen. Im Allgemeinen wird die Verwendung des Ladegeräts durch sehr kleine Kinder (einschließlich 0-3 Jahre) und die unbeaufsichtigte Verwendung durch jüngere Kinder (Alter über 3 Jahre unter 8 Jahre) nicht berücksichtigt. Es wird anerkannt, dass schwerbehinderte Menschen möglicherweise Bedürfnisse haben, die über die in dieser Norm festgelegten Standards (EN 60335-1 und EN 60335-2-29) hinausgehen.
- Beim Aufladen ist eine ausreichende Lüftung zu gewährleisten, da beim Laden Dämpfe entweichen



können, wenn die Batterie durch falschen Umgang beschädigt ist (z. B. infolge eines Sturzes).

- Benutzen Sie das Ladegerät im Temperaturbereich von 10°C bis 40°C.
- Schützen Sie das Ladegerät, sein Netzkabel und den Stecker vor mechanischen oder thermischen Beschädigungen.

SICHERHEITSANWEISUNGEN FÜR DIE BATTERIE

- Schützen Sie die Batterie vor Regen, Frost, hoher Luftfeuchtigkeit, hohen Temperaturen (über 50°C), mechanischen Beschädigungen (Stöße und Fall) und öffnen, verbrennen und kurzschließen Sie sie niemals. Lagern sie voll aufgeladen und aus dem Gerät entnommen und Sie sie nach einigen Monaten voll auf (alle 6 Monate), um die Lebensdauer der Batterie möglichst lange aufrechtzuerhalten.
- Frost oder hohe Temperaturen verringern die Kapazität der Batterie erheblich und beschädigen sie.
- Schützen Sie die Ladekontakte der Batterie vor Verunreinigung, Deformation und anderer Beschädigung und vor leitender Überbrückung der Kontakte durch Überkleben der Stecker z.B. mit einem Klebeband, damit es zu keinem Kurzschluss mit anschließendem Brand oder Explosion kommt.
- Stellen Sie sicher, dass keine Kinder mit dem Akku spielen.

X. Bedeutung von Sicherheitswarnungen und anderen Markierungen auf der Maschine

EXTOL® 8895720

GARDEN 20V

36 V DC (2 × 18 V) / Battery 2 × 20 V
 $n_0 = 3\ 900\ \text{min}^{-1}$ | $\varnothing 330\ \text{mm}$ | IPX1

www.extol.eu SN: _____

Produced by Madal Bal a. s.
 Průmyslová zóna Příluky 244 • CZ-760 01 Zlín



	Lesen Sie vor dem Gebrauch des Ladegeräts die Gebrauchsanleitung.
	Entspricht den einschlägigen EU-Harmonisierungsrechtsvorschriften.
	Lesen Sie vor dem Gebrauch des Werkzeugs die Bedienungsanleitung und beachten Sie die Kennzeichnung am Gerät. Die Nichtbeachtung dieser Hinweise kann zu schweren Verletzungen führen.
	Keinem Regen aussetzen.
	Wir empfehlen dem Bediener, einen zertifizierten Gehörschutz zu tragen.
	Verwenden Sie bei der Arbeit mit dem Mäher Arbeitsschuhe mit rutschfesten Sohlen, Arbeitsschutzkleidung mit langen Ärmeln sowie lange Hosen und Handschuhe.
	Halten Sie Menschen und Tiere fern - es besteht die Gefahr, dass Menschen durch wegfliegende Partikel getroffen werden.
	Schnittgefahr an Fingern und Füßen durch das rotierende Messer. Halten Sie die Hände und Füße in einer ausreichenden Entfernung vom rotierenden Messer. Das Messer läuft noch einige Zeit nach dem Abschalten des Motors nach. Ziehen Sie vor der Wartung die Verriegelung heraus und warten Sie, bis die rotierenden Teile vollständig zum Stillstand gekommen sind.
	Gerät der Schutzklasse III.

	Elektroabfall, siehe weiter.
SN:	Auf dem Produkt sind das Produktionsjahr und -monat und die Nummer der Produktionsserie angeführt.

Tabelle 3

XI. Bedeutung der Markierungen auf dem Ladegerät und Gebrauchsanweisung

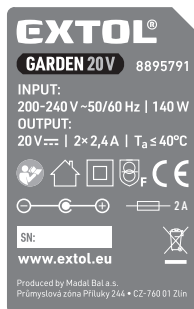

	Lesen Sie vor dem Gebrauch des Ladegeräts die Gebrauchsanleitung.
	Entspricht den einschlägigen EU-Harmonisierungsrechtsvorschriften.
	Gerät der Schutzklasse II.
	Das Ladegerät kann nur in geschlossenen Räumen benutzt werden. Schützen Sie das Ladegerät von Regen, hoher Luftfeuchtigkeit und Eindringen von Wasser.
	Störungssicherheitssicherungsschutztransformator
	Polarität des DC-Steckers zum Aufladen der Batterie.
	Sicherung mit dem angegebenen Stromwert gemäß Lademodell.

$T_a \leq 40^\circ\text{C}$	Umgebungstemperatur zum Laden der Batterie.
Input:/Output:	Ein-/Ausgangsparameter.
	Elektroabfall, siehe weiter.
SN:	Auf dem Produkt sind das Produktionsjahr und -monat und die Nummer der Produktionsserie angeführt.

Tabelle 4

XII. Bedeutung der Markierungen auf der Batterie und Gebrauchsanweisung



	Lesen Sie vor dem Gebrauch des Ladegeräts die Gebrauchsanleitung.
	Setzen Sie den Akku keiner direkten Sonnenstrahlung und Temperaturen über 50°C aus.
	Verbrennen Sie den Akku nicht.
	Kontakt vom Akku mit Wasser und hoher Luftfeuchtigkeit vermeiden.
	Entsorgen Sie den Akku nicht über den Hausmüll, siehe weiter den Absatz Abfallentsorgung.

20V ~	Klemmenspannung eines voll aufgeladenen Akkumulators ohne Belastung
18V ~	Nenn-Klemmenspannung unter Belastung:
X000 mAh/XX Wh	Batteriekapazität / Wattstunden-Belastbarkeit der Batterie.
SN:	Auf dem Produkt sind das Produktionsjahr und -monat der Batterie und die Nummer der Produktionsserie angeführt.
IEC 62133-2:2017/UN 38.3	Normen und normative technische Spezifikationen, deren Anforderungen die Batterien erfüllen.

Tabelle 5

XIII. Instandhaltung und Wartung

⚠️ WARNUNG

- Entfernen Sie die Sicherheitsvorrichtung vom Gerät, bevor Sie Installations- und Service- / Wartungsarbeiten durchführen (Abb. 1, Pos. 15).



FÜR DEN BEDARFSFALL ERHÄLTICHE ERSATZTEILE

Mähmesser: Bestellnummer: 8895720A

- Vor Instandhaltung und Reinigung vom Rasenmäher ist dieser auszuschalten und abzuwarten, bis das Messer stillsteht, und erst dann muss der Rasenmäher auf die Seite gekippt werden. Bei der Instandhaltung und Reinigung sind Schutzhandschuhe zu tragen.
- Nach dem Einsatz ist der untere Bereich vom Rasenmäher vom Gras zu reinigen. Kippen Sie dazu den Mäher zur Seite und reinigen Sie den Boden des Mähers mit einem Spatel und führen Sie die Endreinigung mit einem kleinen Besen durch. Reinigen Sie ihn sofort nach Gebrauch, da frisches Gras leichter entfernt werden kann.
- Wenn das Messer stumpf ist, lassen Sie es fachgerecht schärfen.

Wenn das Messer mechanisch beschädigt oder verformt ist, z. B. durch einen Aufprall auf einen Stein, ersetzen Sie es durch ein neues Originalstück mit der Bestellnummer 8895720A.

Ein beschädigtes Messer darf nicht repariert werden. Setzen Sie das neue Messer gemäß Abb. 6 in den Träger ein und sichern Sie es gemäß Abschnitt „Überprüfen des Zustands und der Befestigung des Messers“ in Kapitel V.

- Wenn Sie Batterien oder Ladegeräte kaufen müssen, sind die Bestellnummern in Tabelle 1 aufgeführt.
- Bei einer Reparatur müssen aus Sicherheitsgründen nur Originalteile des Herstellers verwendet werden.
- Im Falle einer Störung muss die Reparatur nur in einer autorisierten Servicewerkstatt der Marke Extol® sichergestellt werden (die Servicestellen finden Sie unter der Internetadresse zu Beginn dieser Bedienungsanleitung).
- Im Bedarfsfall reinigen Sie die Rasenmäheroberfläche mit einem durch Reinigungsmittellösung befeuchteten Lappen. Verhindern Sie dabei das Eindringen von Wasser in das Geräteinnere. Benutzen Sie zum Reinigen niemals organische Lösemittel (z. B. auf Azetonbasis).

XIV. Lagerung

LAGERUNG DER AKKU-RASENMÄHERS UND DES LADEGERÄTS

- Entfernen Sie vor dem Aufbewahren des Rasenmähers die Batterien. Wenn sich die Batterien im Gerät befinden, werden sie schneller entladen. Bei der Einlagerung vom Rasenmäher ist die Sicherheitsverriegelung (Abb. 1, Position 15) zu entfernen. Bewahren Sie den Akku-Rasentrimmer und das Ladegerät an einem trockenen Ort außerhalb der Reichweite von Kindern mit Temperaturen bis zu 40 °C auf. Schützen Sie den Akku-Rasenmäher und das Ladegerät vor direkter Sonneneinstrahlung, Strahlungswärmequellen, mechanischen Beschädigungen, Feuchtigkeit und eindringendem Wasser.

LAGERUNG DER BATTERIE

- Schützen Sie den Akku vor Regen, Frost, hoher Luftfeuchtigkeit, Temperaturen über 50°C, mechanischen Beschädigungen (z. B. Herunterfallen) und öffnen oder verbrennen Sie ihn niemals. Entfernen Sie vor Lagerung des Akku-Werkzeugs den Akku aus dem Gerät und laden Sie ihn vollständig auf. Laden Sie den Akku nach einigen Monaten (maximal sechs Monate) vollständig auf, um eine möglichst lange Akkulaufzeit zu gewährleisten.
- Frost oder hohe Temperaturen verringern die Kapazität der Batterie erheblich und beschädigen sie.
- Schützen Sie die Batteriekontakte vor Schmutz, Verformung oder anderen Beschädigungen und vermeiden Sie eine leitende Überbrückung der Batteriekontakte, indem Sie Anschlüsse durch ein Klebeband schützen, um einen Kurzschluss der Batterie zu vermeiden, der einen Brand oder eine Explosion verursachen kann.
- Stellen Sie sicher, dass keine Kinder mit der Batterie oder dem Akku-Werkzeug spielen.

XV. Abfallentsorgung

- Werfen Sie die Verpackungsmaterialien in entsprechende Sortiercontainer.
- Der unbrauchbare Akku-Rasentrimmer und das Ladegerät sind Elektrogeräte, die nicht in den Hausmüll geworfen werden dürfen, sondern müssen nach der europäischen Richtlinie (EU) 2012/19 einer umweltgerechten Entsorgung/Recycling bei entsprechenden Sammelstellen für Elektroabfall abgegeben werden.
- Vor der Entsorgung des Akku-Rasenmähers müssen die Batterien aus dem Gerät entfernt werden. Sie dürfen ebenfalls nicht als Hausmüll entsorgt werden, sondern müssen zur umweltgerechten Entsorgung an einer Batteriesammelstelle separat abgegeben werden (Richtlinie 2006/66 EG). Informationen über Sammelstellen erhalten Sie beim Händler oder bei dem Gemeindeamt.



Li-ion

EG-Konformitätserklärung

Gegenstand der Erklärung - Modell, Produktidentifizierung:

Akku-Rasenmäher 36 V DC
Mähbreite 330 mm; n₀ = 3900 min⁻¹

Extol® Premium 8895720
(Variante mit Batterien und Ladegerät)
Extol® Premium 8895721
(Variante ohne Batterien und Ladegerät)

Hersteller Madal Bal a.s. • Bartošova 40/3, CZ-760 01 Zlín • Ident.-Nr.: 49433717

erklärt,

dass der vorgenannte Gegenstand der Erklärung in Übereinstimmung mit allen einschlägigen harmonisierenden Rechtsvorschriften der Europäischen Union steht: 2006/42 EG; (EU) 2011/65; (EU) 2014/30; 2000/14 EG. Diese Erklärung wird auf ausschließliche Verantwortung des Herstellers herausgegeben.

Harmonisierte Normen (einschließlich ihrer etwaigen Änderungsanhänge, falls sie existieren), die zur Konformitätsbewertung herangezogen wurden und auf deren Grundlage die Erklärung abgegeben wird:

EN 60335-1:2012, EN 60335-2-77:2010; EN 62233:2008
EN 55014-1:2017; EN 55014-2:2015; EN IEC 63000:2018; EN ISO 3744:2010, ISO 11094:1991.

Die Vervollständigung der technischen Dokumentation 2006/42 EG und 2000/14 EG hat Martin Šenkýř durchgeführt, mit Sitz an der Adresse

der Gesellschaft Madal Bal, a.s.; Průmyslová zóna Příluky 244, 760 01 Zlín; Tschechische Republik, durchgeführt. Die technische Dokumentation (2006/42 EG, 2000/14 EG) steht an der Adresse der Gesellschaft Madal Bal, a.s. zur Verfügung.

Vorgehensweise der Konformitätsbeurteilung (2006/42 EG, 2000/14 EG):
Überprüfung der einzelnen Geräte durch die benannte Stelle Nr.: 0359 Intertek Testing Services, Cleeve Road, Leatherhead, Surrey KT22 7SA, Großbritannien.

Der den jeweiligen Typ nach 2000/14 EG repräsentierende gemessene Schalleistungspegel:
88,5 dB (A); Unsicherheit K= ±3 dB(A)
Garantierter Schalleistungspegel der Anlage (2000/14 EG): 92 dB(A).

Ort und Datum der Herausgabe der EU-Konformitätserklärung: Zlín 13.03.2020

Im Namen der Gesellschaft Madal Bal, a.s.:

Martin Šenkýř
Vorstandsmitglied der Hersteller-AG